

Användar manual

Trio Air



Trio Air

P/N: 116892
Ag/MISUmSW-2866-11/22 Rev 1.0



Trio Air

Användar manual

Rev 1.0, 11/2022

Mjukvara Ver: N/A

Denna bruks- och underhållsmanual är en integrerad del av apparaten tillsammans med den bifogade tekniska dokumentationen.

Detta dokument är avsett för användaren av apparaten: den får inte reproduceras helt eller delvis, lagras i datorminne som en fil eller överlämnas till tredje part utan föregående tillstånd från systemets montör.

Munters förbehåller sig rätten att göra ändringar i apparaten i enlighet med den tekniska och rättsliga utvecklingen.

Index

<i>Kapitel</i>		<i>sida</i>
1	INLEDNING	4
1.1	Friskrivningsklausul	4
1.2	Inledning	4
1.3	Anmärkningar	4
2	TRIO AIR	ERROR! BOOKMARK NOT DEFINED.
2.1	Hårdvara	5
2.1.1	Infrastruktur för internet	5
2.1.2	Topologi	6
2.2	Nätverksinformation	6
2.3	Använda Trio Air App och Hemsida	7
2.4	Konton till Trio Air	7
2.4.1	Öppna ett Konto	7
2.4.2	Redigera sidan	9
2.5	Koppla ihop en Trio	10
2.6	Användare	13
2.6.1	Tillståndsnivåer	13
2.6.2	Bjuda in Användare	13

1 Inledning

1.1 Friskrivningsklausul

Munters förbehåller sig rätten att göra ändringar i specifikationer, kvantiteter, mått etc. av produktionsskäl eller andra skäl efter offentliggörandet. Informationen i detta dokument har utarbetats av kvalificerade experter inom Munters. Även om vi anser att informationen är korrekt och fullständig, lämnar vi inga garantier eller utfästelser för särskilda ändamål. Informationen erbjuds i god tro och under förutsättning att all användning av enheterna eller tillbehören i strid med anvisningarna och varningarna i detta dokument sker efter användarens eget gottfinnande och på dennes egen risk.

1.2 Inledning

Gratulerar till ditt utmärkta val att köpa en Trio Controller!

För att kunna dra full nytta av den här produkten är det viktigt att den installeras, driftsätts och används på rätt sätt. Innan du installerar eller använder kontrollern bör du läsa den här manualen noggrant. Det rekommenderas också att den förvaras på ett säkert sätt för att kunna användas framöver. Manualen är avsedd som en referens för installation, driftsättning och daglig drift av Munters controller.

1.3 Anmärkningar

Utgivningsdatum: Januari 2020

Munters kan inte garantera att användarna får information om ändringarna eller att nya manualer distribueras till dem.

Med ensamrätt. Ingen del av denna manual får på något sätt reproduceras utan uttryckligt skriftligt tillstånd från Munters. Innehållet i denna manual kan ändras utan föregående meddelande.

2 Trio Air

I följande avsnitt finns information om hårdvarukraven och om hur du kontrollerar och hanterar gårdarna via hemsidan

- Hårdvara
- Nätverksinformation
- Använda Trio Air App och Hemsida
- Konton till Trio Air
- Koppla ihop en Trio
- Användare

2.1 Hårdvara

- Infrastruktur för internet
- Topologi

2.1.1 INFRASTRUKTUR FÖR INTERNET

- Kabel som behövs: CAT5E eller CAT6, skyddskabel. Kabeln måste vara 3 meter eller mindre.
- Maximalt avstånd mellan Trio och router/kontakt: 100 meter (330 feet)

NOTE OBS Munters intygar att kommunikationssignalens kvalitet är oförsämrad upp till 100 meter.

2.1.2 TOPOLOGI





Bild 1: Exempel på topologi

- Topologin är punkt till punkt, från routern. Alla adresser är automatiska.

2.2 Nätverksinformation

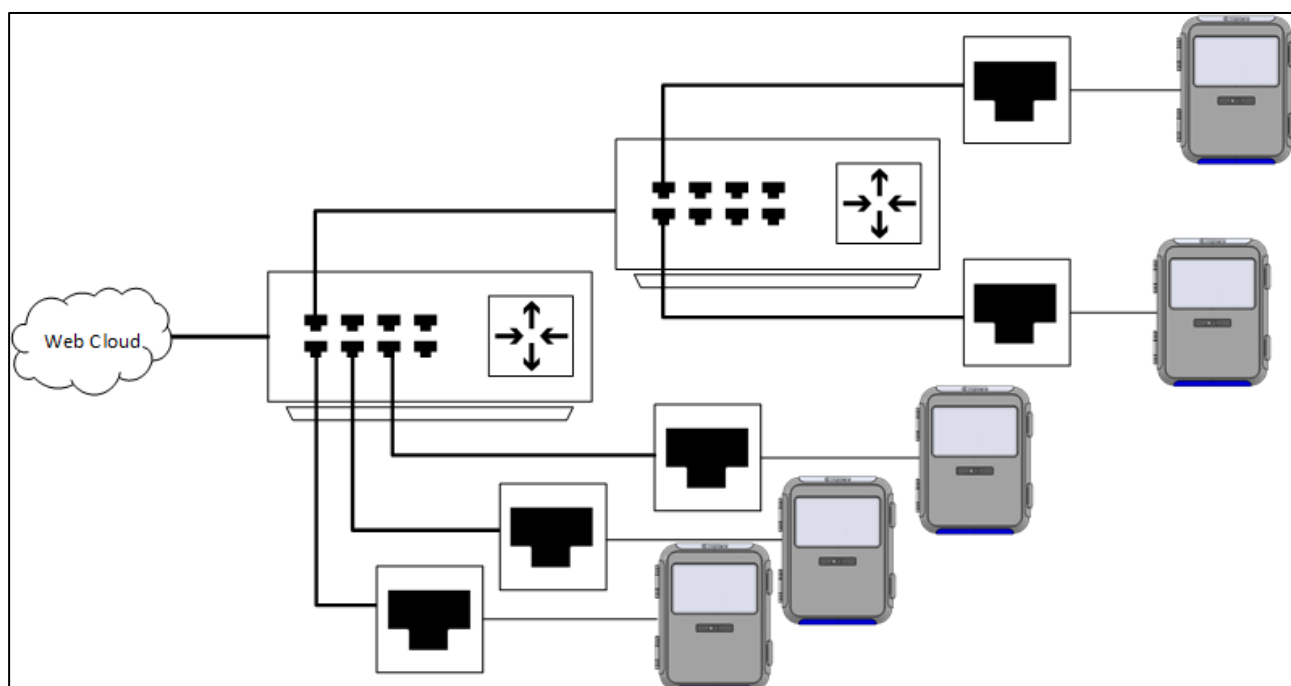
NOTE Alla Trio-enheter kopplas automatiskt till kontakten/routern.

1. Gå till System > Allmänna inställningar > Nätverksskärm.
2. Klicka .



3. Definiera:

- Wi-Fi: Klicka på **Hantera** för att aktivera en Wi-Fi-anslutning.

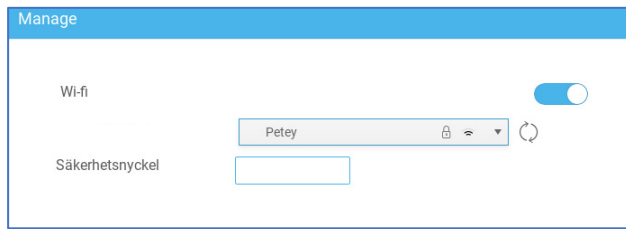

- Aktivera Wi-Fi och välj sedan ett nätverk.
 - IP-adress (endast läses)
 - Support-ID: Använd den här adressen när du kontaktar teknisk support eller när du ansluter till Trio via TeamViewer.
 - Munters ID: Använd den här för att koppla ihop enheten med en gård. Se Använda Trio Air App och Hemsida.

2.3 Använda Trio Air App och Hemsida

I följande avsnitt beskrivs hur du styr och hanterar enheterna via Trio Air-appen eller via en webbläsare. För att fjärrstyra enheterna utför du följande steg:

- Öppna ett konto
- Koppla enheterna till kontot
- Bjuda in användare (inklusive tilldelning av behörighetsnivåer)

2.4 Konton till Trio Air

- Öppna ett Konto
- Redigera sidan

2.4.1 ÖPPNA ETT KONTO

För att hantera och kontrollera din gård, inklusive alla Trio-enheter på dessa gårdar, ska du skapa ett konto på hemsidan trioair.net. När du har skapat ett konto kan du hantera gårdarna och användarna från den här hemsidan eller från Trio Air-appen. Processen liknar det vanliga öppnandet av ett konto.

1. Gå till www.trioair.net eller öppna appen.

NOTE Munters **rekommenderar** bestämt användningen av Google Chrome när du går till www.trio.net sidan.

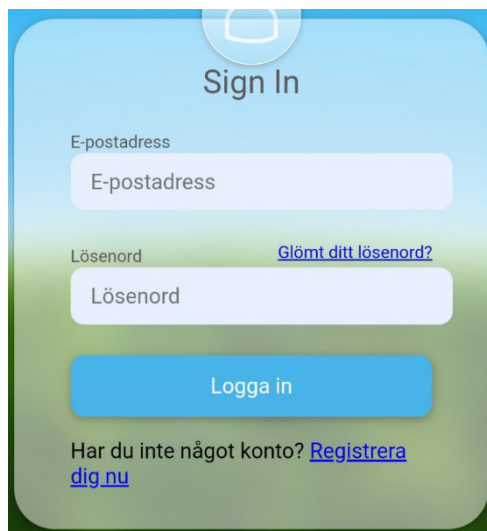

Sign In

E-postadress
E-postadress

Lösenord [Glömt ditt lösenord?](#)
Lösenord

Logga in

Har du inte något konto? [Registrera dig nu](#)

2. Klicka på **Registrera dig nu**.

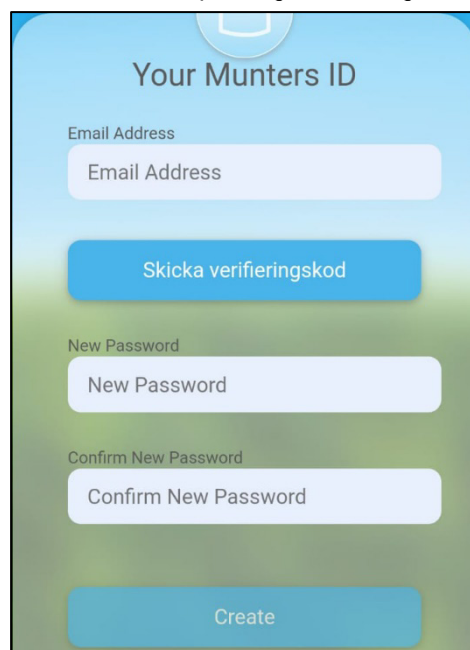

Your Munters ID

Email Address
Email Address

Skicka verifieringskod

New Password
New Password

Confirm New Password
Confirm New Password

Create

3. Skriv in din e-postadress och klicka på **Skicka verifieringskod**. En kod skickas till e-postadressen.

4. Skriv in verifieringskoden och klicka på Bekräfta.

5. Ange och bekräfta lösenordet.

6. Klicka på **Skapa**.

Ett konto skapas.



2.4.2 REDIGERA SIDAN

- Klicka på cirkeln i det övre högra hörnet. Följande alternativ visas.

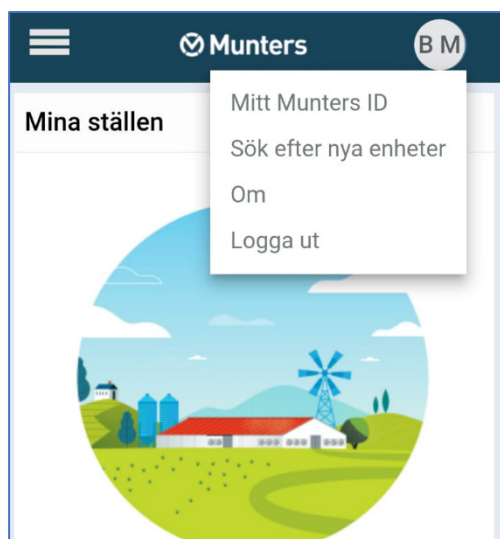

- Återställ lösenord: Ändra ditt lösenord.
- Mitt ID på Munters: Välj det här alternativet för att redigera e-postadressen, hur ditt namn visas på skärmen, språk och enheters inställningar. Du kan också ändra en pin-kod.
- Skanna en ny enhet: Används när en Trio-enhet kopplas till gården. Se Koppla ihop en Trio.

NOTE Det här alternativet är bara tillgängligt när du använder appen.

- Om: När du kontaktar teknisk support klickar du på detta för att se versionen av webbprogramvaran.

2.5 Koppla ihop en Trio

Genom att koppla ihop en Trio-enhet till ett konto kan du ansluta till enheten via webben/appen och hantera den på distans. Varje Trio-enhet har en unik ID-kod (en QR-kod). Koden används för att registrera enheten och koppla den till ett konto. Det här förfarandet förklarar hur du kopplar enheten till ett konto.

*NOTE Innan du försöker registrera en Trio ska du kontrollera att tid och datum är korrekt inställda (se Definiera Tid/Datum, sida **Error! Bookmark not defined.**). Om tid och datum är felaktiga inaktiveras registreringen och ett felmeddelande visas om försök görs.*

1. Gå till System > Allmänna inställningar > Nätverk .

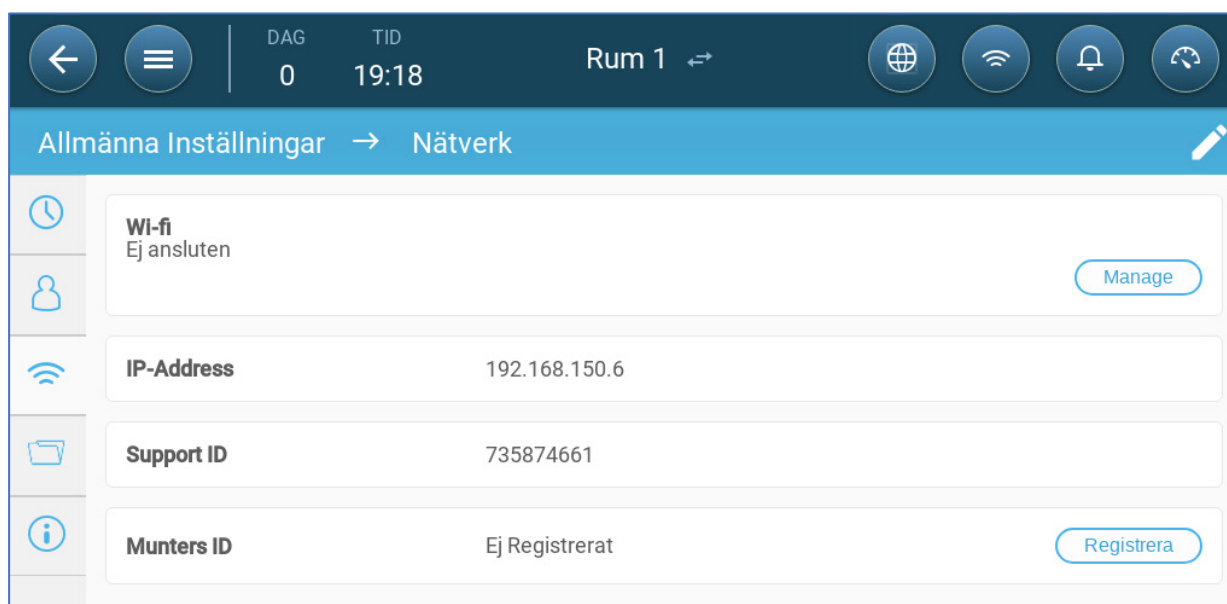

2. Klicka på registrera

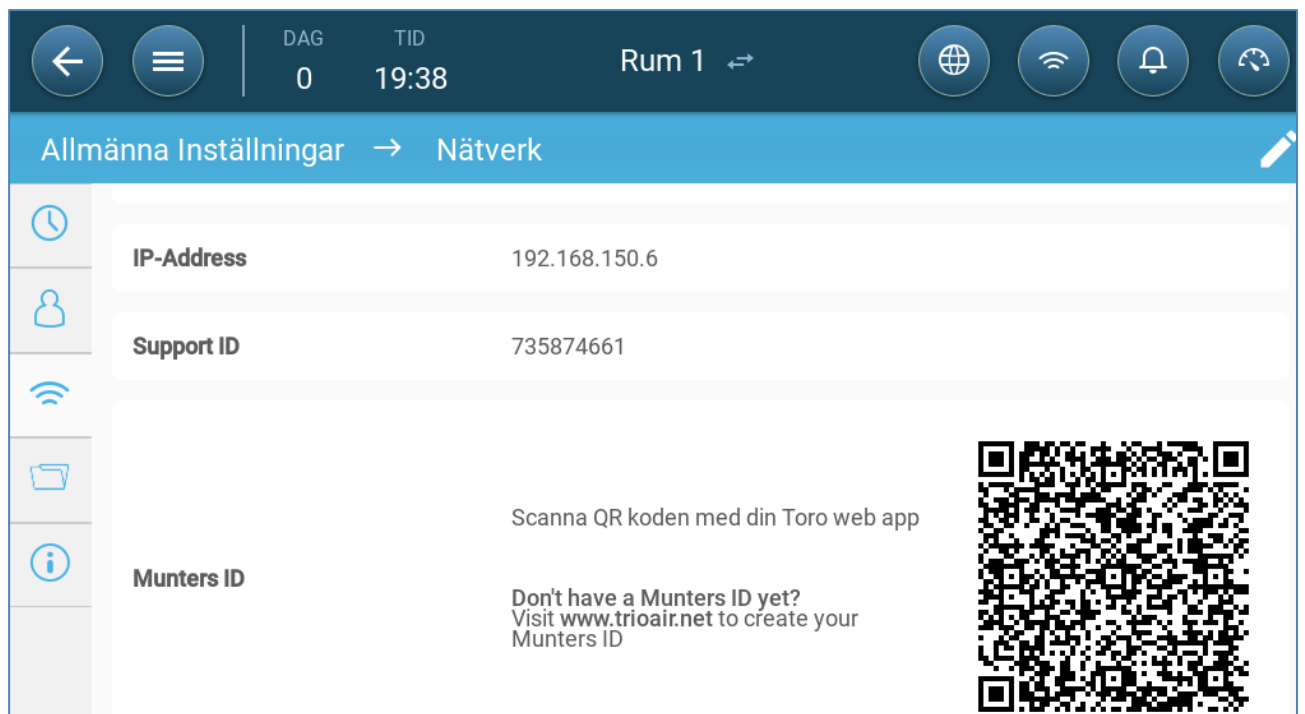

3. Använd Trio Air-appen (Skanna ny enhet) eller en QR-läsare för att skanna QR-koden. Sidan Trio AIR inloggning visas.

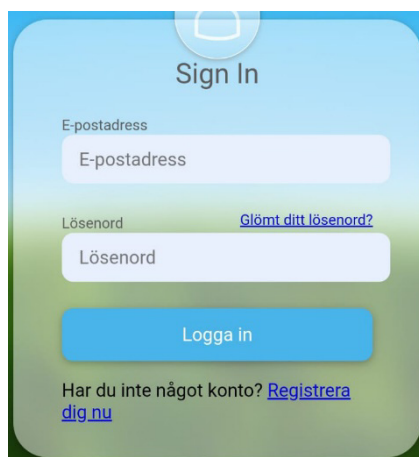

4. Följ instruktionerna online och logga in eller skapa ett nytt konto. När du har loggat in öppnas Trio Air-appen eller hemsidan.

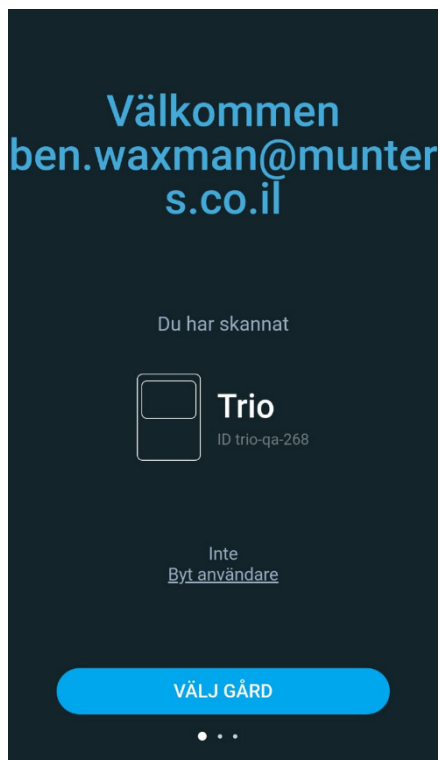

5. Klicka på Välj gård.

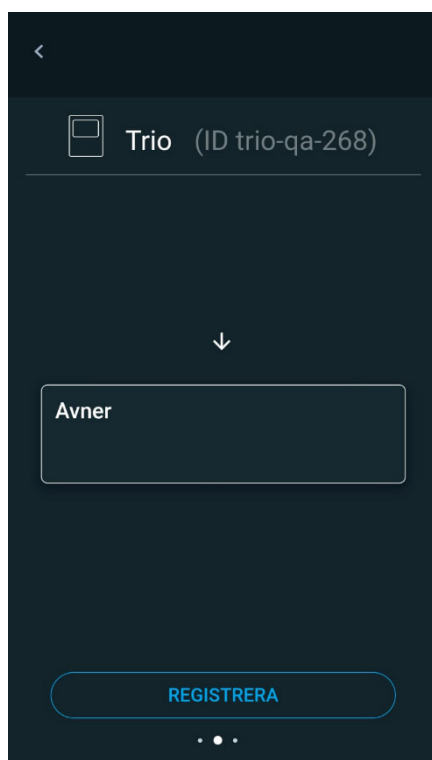

6. Klicka på ett befintligt konto (om det finns ett) eller klicka på Lägg till ny gård (följ instruktionerna online för att skapa en ny gård).

NOTE Den person som skapar en ny gård definieras automatiskt som ägare. Munters rekommenderar att den person som ansvarar för gården skapar kontot och sedan bjuder in och tilldelar andra personer roller.

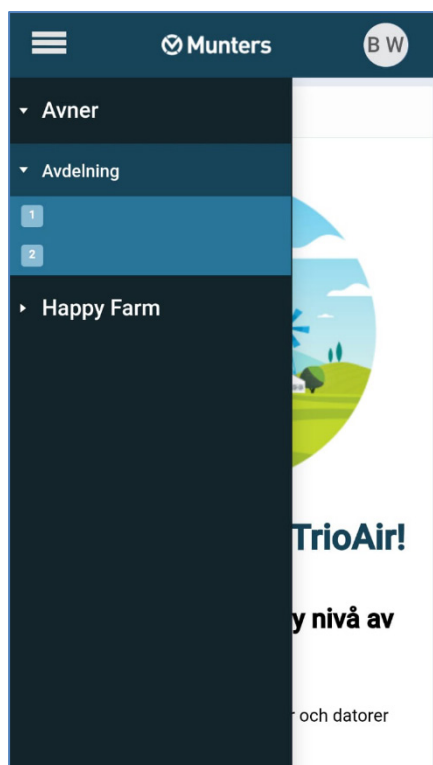

7. Klicka på registrera Trio är nu kopplat till ett konto.

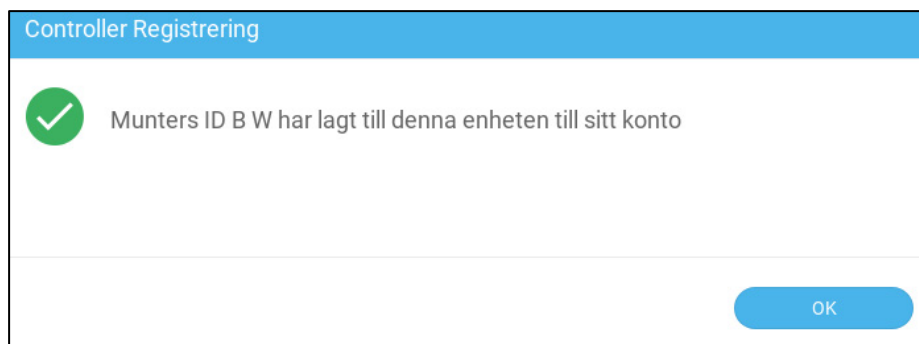

2.6 Användare

- Tillståndsnivåer
- Bjuda in Användare

2.6.1 TILLSTÅNDSNIVÅER

Det finns fyra tillståndsnivåer:

- Ägare: Personen som skapade gården. Det kan bara finnas en ägare. Ägaren:
 - har full tillgång till och kontroll över alla Trio-enheter
 - kan bjuda in användare och definiera behörighetsnivåer
 - inaktivera användare/radera/ta bort
 - visa aktivitetsstatus
- Förvaltare har samma möjligheter som ägaren. Det kan finnas flera förvaltare.

- Operatörerna kan hantera specifika Trio-enheter. En operatör har inte tillgång till funktionen Gårdsinställningar och kan inte heller bjuda in användare.
- Se på: Bara se på.

NOTE Trio Air och webbsidan kan inte användas för att mappa reläer och sensorer eller definiera de allmänna inställningarna. Du kan utföra dessa funktioner lokalt, på själva Trio-enheten

2.6.2 BJUDA IN ANVÄNDARE

När en gård är konfigurerad, kan du bjuda in personer att ansluta sig till gården med hjälp av Trio Air-appen (endast).

1. Tryck på gårdens namn. Populfönstret Inställning visas.

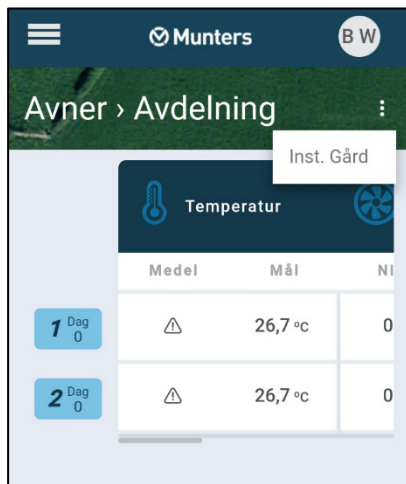

2. Klicka på Inställningar.

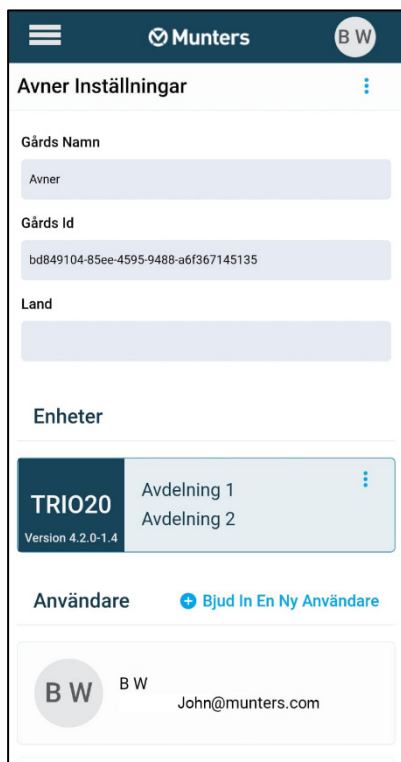

3. Klicka på Bjud in ny användare.

Bjud In Användare

E-mail *

Roll

Åskådare
▼

Gårds Namn

Avner

ANNULLERA

BJUD IN

4. Skriv in den inbjudnes e-postadress och välj en roll. Klicka på Bjud in. Ett e-postmeddelande skickas till adressen.

- Den inbjudne måste acceptera inbjudan. Ett bekräftelsemeddelande skickas sedan tillbaka till ägaren/förvaltaren.
- När en person accepterar inbjudan kan användaren gå till hemsidan eller appen, se de relevanta gårdarna och utföra alla tillåtna åtgärder.
- En inbjudan är giltig i tre dagar, därefter upphör den att gälla.
- En ägare kan skicka en utgången inbjudan på nytt.

När en användare godtar inbjudan kan användaren gå till hemsidan eller appen och visa och hantera gårdarna (i enlighet med användarens tillståndsnivå).

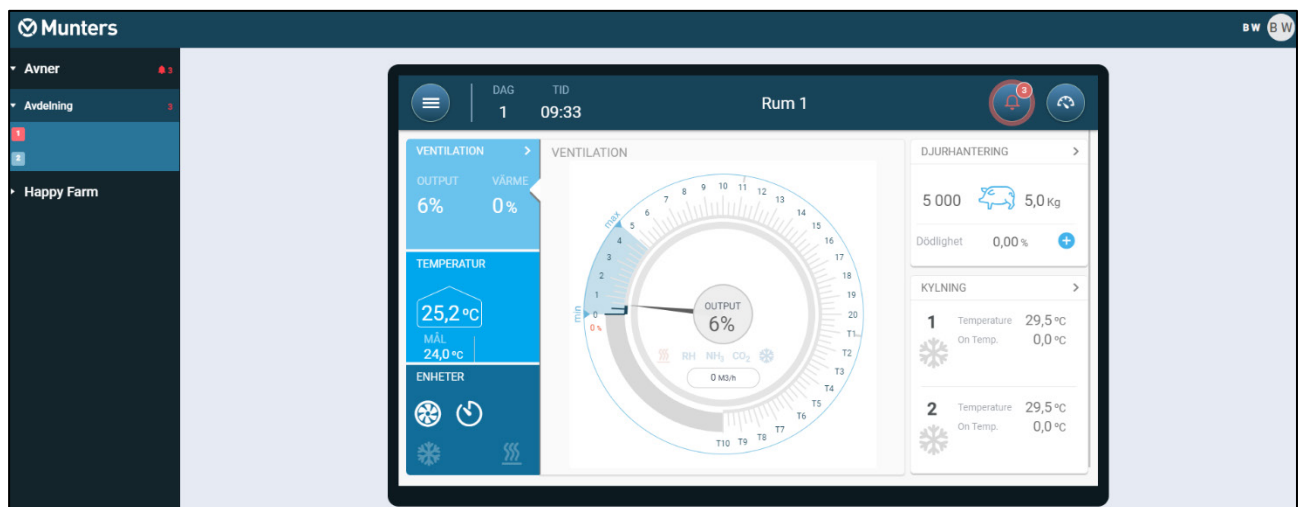

- Klicka på rumskategorin (Boar 01 i bilden ovan) för att komma till jämförelsesidan. På den här sidan sammanfattas uppgifterna om rummen. Placera markören på objektet för att visa detaljer.

	Temperatur		Ventilation	Luftkvalitet			Djurhantering
	Medel	Mål	Nivå	Fukt	Co2	Nh ³	Dödlighet
1 Dag 1	⚠	26,7 °C	0 %	--	--	--	0,00 %
2 Dag 1	⚠	26,7 °C	0 %	--	--	--	0,00 %