

Manuale Installazione

Green Field ECO



Green Field ECO Controller

Irrigation Controller

Ag/MIS/UmlT-2801-03/21 Rev 1.2
P/N: 116844

Green Field ECO Controller

Installation Manual

Rev 1.3, 01/2024

This manual for use and maintenance is an integral part of the apparatus together with the attached technical documentation.

This document is destined for the user of the apparatus: it may not be reproduced in whole or in part, committed to computer memory as a file or delivered to third parties without the prior authorization of the assembler of the system.

Munters reserves the right to effect modifications to the apparatus in accordance with technical and legal developments.

Sommario

<i>capitolo</i>		<i>pagina</i>
1	INTRODUZIONE	7
1.1	Esclusione di Responsabilità.....	7
1.2	Introduzione.....	7
1.3	Note.....	7
2	ISTRUZIONI GENERALI	8
2.1	Requisiti Base per la Preparazione in Loco	8
2.2	Inverter.....	8
2.3	Dimensioni Generali	9
3	COLLEGAMENTI ELETTRICI.....	10
3.1	Alimentazione Principale	10
3.2	Test Elettrici	12
3.3	Aggiornamento Firmware.....	13
3.3.1	Introduzione/Linee Guida per L'aggiornamento del Firmware.....	13
3.3.2	Accesso All'applicativo	14
3.3.3	Utilizzo Dell'applicativo.....	14
4	INSTALLAZIONE ELETTRICA.....	16
4.1	Schema Ingressi/Uscite.....	16
4.2	Terminale Uscite	16
4.2.1	Collegamento Terminale Uscite	17
4.2.2	Esempio di Collegamento Uscite.....	17
4.3	Terminale Ingressi	17
4.3.1	Collegamento Terminale Ingressi	18
4.3.2	Esempi di Ingressi Digitali	18
4.4	Comunicazione con il PC.....	20
4.4.1	Installazione Scheda	21
4.4.2	Installazione e Configurazione della Centralina.....	22
5	SETUP CENTRALINA.....	24
5.1	Accensione.....	24
5.2	Schema Connessioni	24
5.3	Lista Apparecchi.....	25
5.4	Ingressi Digitali	26
5.5	Ingressi Analogici	26
5.6	Tasti Rapidi e Schermate di Stato.....	29

6	PROCEDURA TEST CENTRALINA	31
6.1	Uscite	31
6.2	Ingressi Digitali	32
6.3	Ingressi Analogici	32
6.4	Temperatura	33
6.5	Umidità	33
7	PROCEDURA DI CONFIGURAZIONE DEL SISTEMA	34
7.1	Configurazione Ritardo Apparecchi	34
7.1.1	Esempio di Ordine Avvio e Arresto Dispositivo	35
7.1.2	Esempio di Ritardo Sequenza – Sequenze Multiple	36
7.2	Configurazione Pompa	37
7.3	Configurazione Valvole	38
7.4	Portata Valvole	39
7.5	Contatori Acqua	39
7.6	Configurazione Canali Dosatori	41
7.7	Configurazione Dosaggio	42
7.8	Configurazione Drenaggio	43
7.9	Intervallo Sensori EC/pH	44
7.10	Configurazione Cooling	44
7.11	Configurazione Misting	44
7.12	Risoluzione Storico	45
7.13	Controllo Sistema Nutrigation™	45
7.13.1	Controllare se EC/pH è Tarato	45
7.13.2	Tempo Accensione Acqua	46
7.13.3	Avvio/Arresto Valvola	46
8	FUNZIONI AVANZATE DELLA CENTRALINA	48
8.1	Configurazione Pompe	48
8.2	Contatori Acqua Multipli	49
8.3	Diverse Configurazioni Dosaggio	49
8.3.1	Metodo 1	49
8.3.2	Metodo 2	49
8.3.3	Metodo 3	50
8.4	Configurazione Dosaggio	50
8.4.1	Controllo EC/pH Parte 1	50
8.4.2	Controllo EC/pH Parte 2	51
9	MENU PROGRAMMA	52
9.1	Irrigazione	52
9.1.1	Impostare Irrigazione che Dura più di 24 Ore	57
9.2	Programma Influenze	57
9.2.1	Usare le Influenze	58

9.2.2	Impostare le Influenze.....	58
9.2.2.1	Influenza Radiazione su EC.....	58
9.2.2.2	Influenza drenaggio su Somma Radiazione Solare.....	59
9.2.2.3	Influenza Drenaggio su Ritardo Minimo.....	60
9.2.2.4	Influenza VPD su EC.....	61
9.2.2.5	Influenza Temperature su EC.....	62
9.3	Tempi Irrigazione.....	63
9.4	Dosaggio.....	64
9.4.1	Programma Iniezione.....	64
9.4.2	Metodi Dosaggio.....	65
9.5	Condizioni.....	66
9.6	Agitatori.....	67
9.7	Selettori.....	68
9.8	Filtrazione.....	68
9.9	Cooling.....	69
9.10	Misting.....	72
9.11	Riscaldamento Acqua.....	73
10	MENU OPERAZIONI MANUALI.....	74
10.1	Pausa Sistema.....	74
10.2	Manuale Programmi.....	75
10.3	Manuale Valvola.....	75
10.4	Lavaggio Filtri.....	76
11	MENU SETUP.....	77
11.1	Giorno e Ora.....	77
11.2	Setup Sistema.....	78
11.3	Calibrazione Temperatura.....	80
11.4	Calibrazione Umidità.....	80
11.5	Calibrazione EC.....	80
11.5.1	Calibrazione Tramite Trasmettitore EC/pH.....	81
11.5.1.1	Calibrazione ordinaria EC.....	81
11.5.1.2	Calibrazione pH.....	82
11.5.2	Calibrazione Trasmettitore.....	84
11.6	Elenco Sensori.....	85
11.7	Salva su Data Plug.....	85
11.8	Copia da Data Plug.....	86
12	APPENDICE A: LISTA COMPONENTI.....	87
12.1	Lista Componenti de ECO.....	87
12.2	Lista Componenti de ECO Korea/China (KC).....	88
13	APPENDICE B: RISOLUZIONE PROBLEMI.....	89
13.1	Schermo Centralina Spento.....	89

13.2	Malfunzionamento Uscite	91
14	APPENDICE C: SOSTITUZIONI E INSTALLAZIONI AGGIUNTIVE	92
14.1	Scheda Alimentazione.....	92
14.2	Sceda Uscite.....	93
15	APPENDICE D: DEFINIZIONE E INSTALLAZIONE DEI SENSORI.....	94
15.1	Connessione Sensori EC-pH.....	94
15.1.1	Calibrazione Sensore EC	94
15.1.2	Calibrazione Sensore pH.....	96
15.2	Connessione Sensore Temperatura/Umidità	97
15.2.1	Definizione Sensore Umidità.....	98
15.3	Specifiche Sensori e Cablaggi.....	98
16	APPENDICE E: SPECIFICHE TECNICHE	99
16.1	Specifiche Tecniche	99
16.2	Componenti Centralina.....	99
16.2.1	Tastiera e Schermo	100
16.2.2	Componenti Hardware.....	100
16.2.2.1	Componenti	100
16.2.2.2	Disposizione Hardware.....	101
16.2.3	Scheda Alimentazione	102
16.2.3.1	Opzione A: Scheda Alimentazione 115VAC o 230 VAC.....	102
16.2.3.2	Opzione B: Scheda Alimentazione 115VAC o 230VAC con 24 VAC Estera per Dispositivi Esterni	103
16.2.3.3	Opzione C: Scheda Alimentazione 12 VDC.....	104
16.2.4	Scheda Ingressi/Uscite.....	105
17	APPENDICE F: SCHEMA DEL MENU PRINCIPALE	106
18	GARANZIA.....	107

1 Introduzione

1.1 Esclusione di Responsabilità

Munters si riserva il diritto di apportare modifiche a specifiche, quantità, dimensioni ecc. per motivi di produzione o altri motivi, successivamente alla pubblicazione. Le informazioni qui contenute sono state preparate da esperti qualificati all'interno di Munters. Sebbene riteniamo che le informazioni siano accurate e complete, non forniamo alcuna garanzia o dichiarazione per scopi particolari. Le informazioni sono fornite in buona fede e con la consapevolezza che qualsiasi utilizzo delle unità o degli accessori in violazione delle indicazioni e delle avvertenze in questo documento è a sola discrezione e rischio dell'utente.

1.2 Introduzione

Congratulazioni per l'eccellente scelta di aver acquistato il Green Field ECO!

Per ottenere il massimo vantaggio da questo prodotto è importante che sia installato, messo in servizio e utilizzato correttamente. Prima dell'installazione o dell'utilizzo della centralina, è necessario studiare attentamente questo manuale. Si consiglia inoltre di conservarlo in modo sicuro per riferimento futuro. Il manuale è inteso come riferimento per l'installazione, la messa in servizio e il funzionamento quotidiano dei "Controller Munters".

1.3 Note

Data di rilascio: Marzo 2021

Munters non può garantire di informare gli utenti sulle modifiche o di distribuire loro nuovi manuali.

Tutti i diritti riservati. Nessuna parte di questo manuale può essere riprodotta in alcun modo senza l'espreso consenso scritto di Munters. Il contenuto di questo manuale è soggetto a modifiche senza preavviso.

2 Istruzioni Generali

- L'installazione deve essere effettuata solamente da personale specializzato.
- Verificare che le componenti in campo funzionino correttamente.
- Seguire tutte le indicazioni di sicurezza.
- Non forzare o manomettere le componenti durante l'installazione.
- Rivolgeti al tuo supervisore in caso di problemi durante la procedura di installazione.

CAUTION ATTENZIONE Questa unità deve essere installata all'interno, in un luogo protetto dalla radiazione solare e dalla pioggia diretta.

2.1 Requisiti Base per la Preparazione in Loco

- Verificare tensione di alimentazione tra 115 VAC o 220 VAC \pm 10%
- È presente un'etichetta argentata che riporta il voltaggio (110 o 230 VAC). Si prega di verificare che il prodotto acquistato supporta la tensione di rete del paese in cui viene installato
- Verificare messa a terra $< 10\Omega$
- Temperatura ambiente tra -10° C e $+60^{\circ}$ C
- Verificare la protezione dagli agenti atmosferici

2.2 Inverter

- Gli inverter possono causare gravi interferenze elettriche ed elettromagnetiche. Pertanto, quando si utilizza un inverter, è fondamentale seguire attentamente le istruzioni di installazione del produttore.
- In particolare verificare
 - che il cavo di schermatura tra l'inverter e qualsiasi motore soddisfi gli standard di settore
 - corretta messa a terra del telaio dell'inverter e del cavo di alimentazione del motore
 - corretta messa a terra del cavo di protezione del cavo di bassa tensione
 - Che i cavi del regolatore e dell'inverter siano tenuti in condotti separati o fasci di filo

2.3 Dimensioni Generali



3 Collegamenti Elettrici

- Alimentazione Principale
- Test Elettrici
- Aggiornamento Firmware

3.1 Alimentazione Principale



CAUTION! SHOCK HAZARD! The electrical installation should be performed by a qualified electrician only!

1  **SWITCH OFF** Main power

Verify grounding connection <math>< 10\Omega</math>



2  **LOOSEN** Gland screw

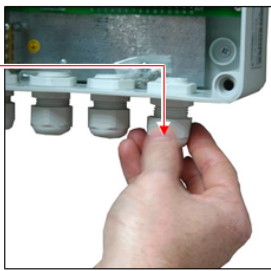

3  **INSERT** Feeding cable into Gland cover

USA:
Green = GND
White = Common
Black = Phase

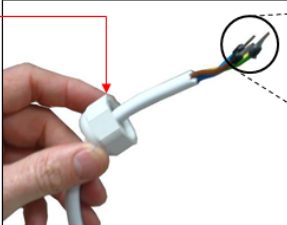

NOTE: Ensure source voltage matches sticker (USA/MEX: 115VAC)

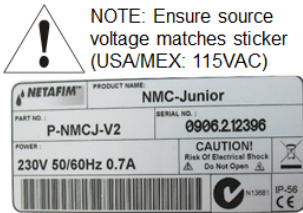

NETAFIM		PRODUCT NAME: NMC-Junior	
PART NO.:	P-NMC-J-V2	SERIAL NO.:	0906.212396
POWER:	230V 50/60Hz 0.7A	CAUTION!	Risk Of Electrical Shock Do Not Open
11588		IP-58	CE

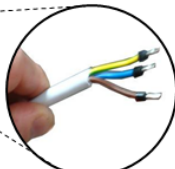



Tri-wires feeding cable
3*1.5 mm² or
3*16 AWG

4  Cable into gland screw

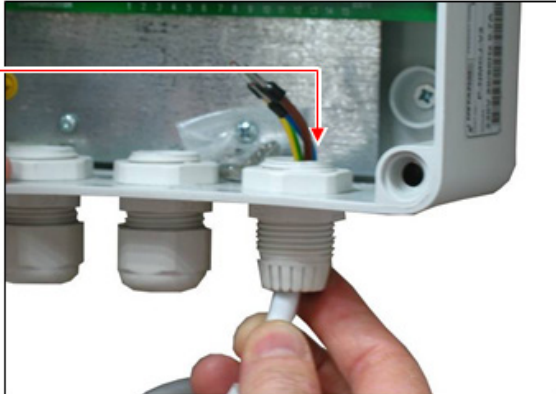
 Cable length to reach the terminal connector location



5  Gland cover





6  Terminal Connector

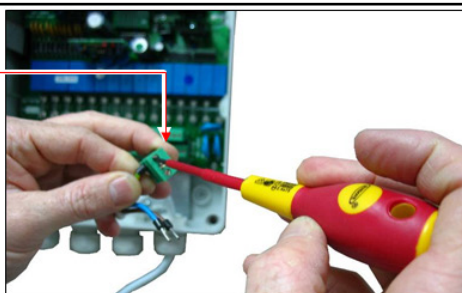

7  Screws x3



8  Wire accordingly:
~ Phase
N- Neutral
G- Ground

 Screws x3

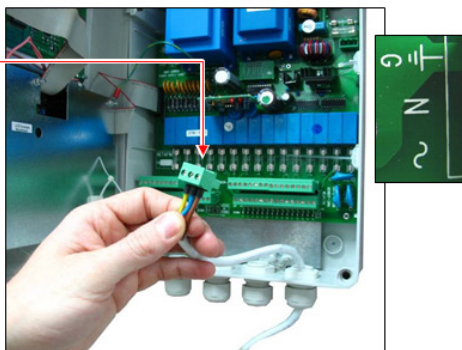

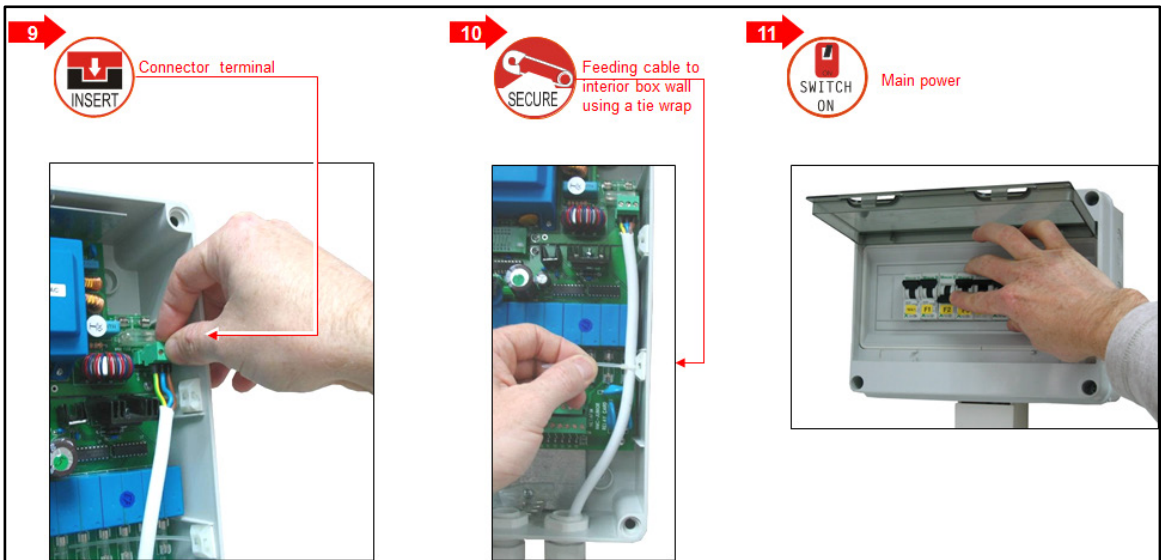

3.2 Test Elettrici

CAUTION! SHOCK HAZARD! The electrical installation should be performed by a qualified electrician only!

1 Electrical test with Multimeter

2 ⇒ Phase to ground
⇒ Phase to neutral

Phase to ground results:
Option 1- 220VAC± 10 % (EUR, AFR)
Option 2- 115VAC±10% (USA, MEX)
Option 3- 240VAC±5% (AUS, NZ)

Phase to neutral results:
Option 1- 220VAC± 10 % (EUR, AFR)
Option 2- 115VAC±10% (USA, MEX)
Option 3- 240VAC±5% (AUS, NZ)

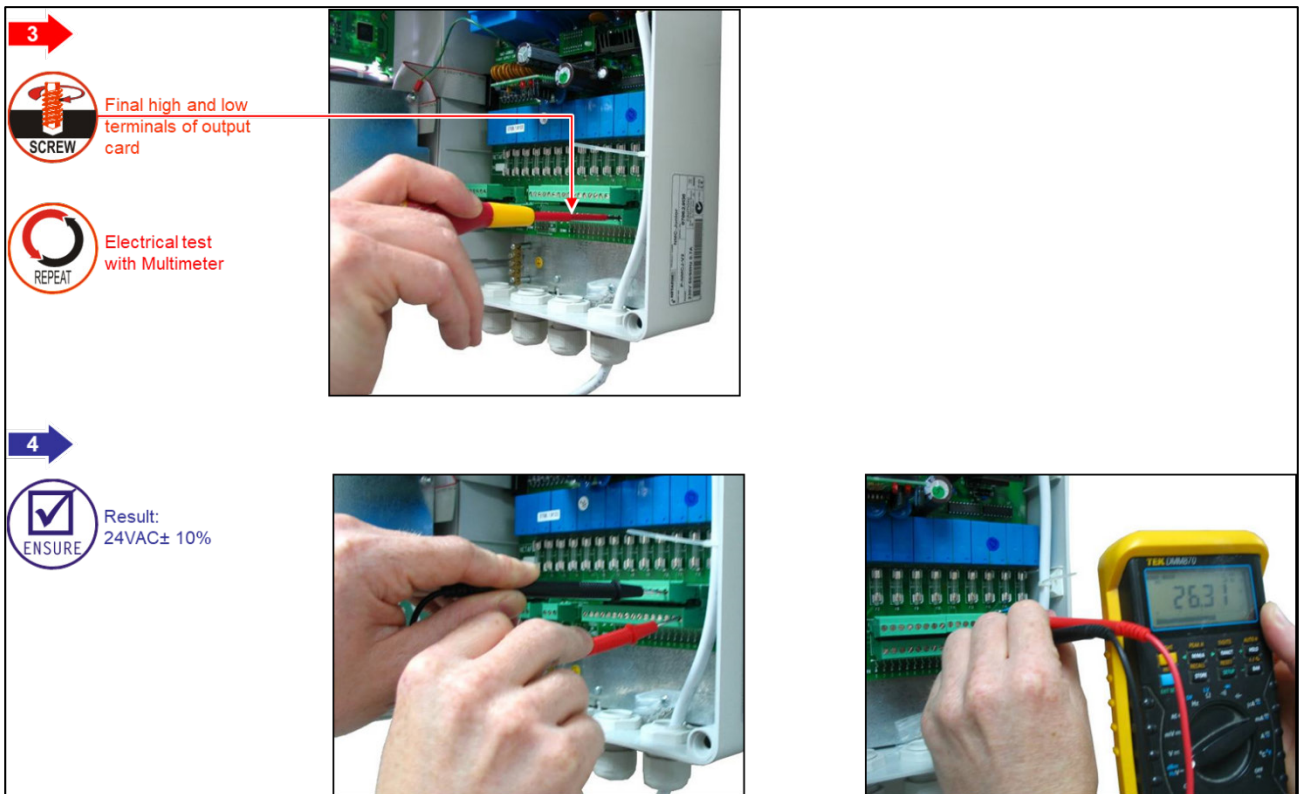

3.3 Aggiornamento Firmware

L'applicazione Bootloader consente di installare o aggiornare il firmware del sistema. L'applicazione è basata sul menu, semplice da usare e consente di aggiornare il firmware da una scheda SD.

NOTE Verificare che la Scheda SD sia inserita prima di iniziare.

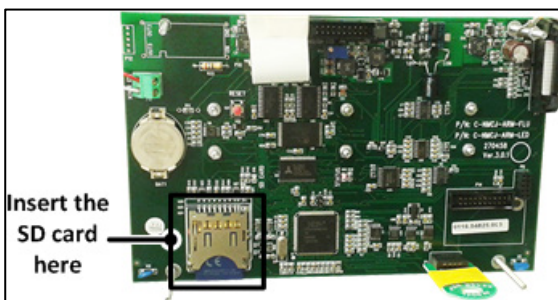

NOTE Junior Pro supporta schede SD fino a 4 GB.



3.3.1 INTRODUZIONE/LINEE GUIDA PER L'AGGIORNAMENTO DEL FIRMWARE

- Quando si aggiorna il firmware, un Tecnico qualificato Munters:
 - Deve essere presente in loco
 - Deve verificare che il processo sia stato completato; la verifica comprende il controllo di tutti gli accessori connessi alla centralina.
- Di default, in ogni sessione la centralina ritorna in modalità automatica. Il Tecnico deve verificare che non vi siano dispositivi in modalità manuale presenti.
- Dopo aver aggiornato il firmware il Tecnico deve caricare le impostazioni e i dati da un dispositivo esterno nella centralina.

- Nel caso la centralina mandi segnali riguardo di informazioni incomplete, il tecnico deve inserire le informazioni mancanti manualmente e verificare la correttezza delle informazioni.

CAUTION *ATTENZIONE* Ogni aggiornamento non effettuato in conformità a queste linee guida potrebbe causare malfunzionamenti del sistema. Munters non si assume le responsabilità a seguito di problemi di tale natura.

3.3.2 ACCESSO ALL'APPLICATIVO

1. Premere e tenere premuto i tasti freccia  e .
2. Accendere l'unità.

Nella schermata che viene visualizzata, immettere la password: **38845**.

NOTE *Se si immette la password errata, viene visualizzato un messaggio di errore e il programma va alla schermata principale. Ripetere il processo.*

3. Premere . Verrà visualizzata la schermata sotto.

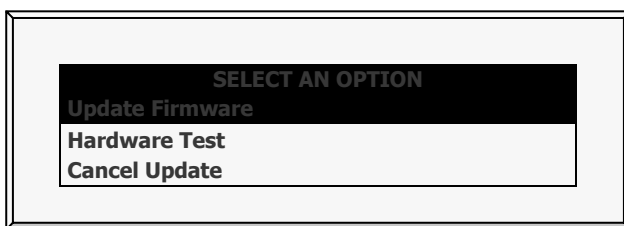

NOTE *Note: Hardware Test viene utilizzato solo per il controllo di qualità.*

3.3.3 UTILIZZO DELL'APPLICATIVO

NOTE *Note: Premere  vi porterà al menu precedente.*

1. Selezionare **Update Firmware**. Appare la seguente schermata (esempio):

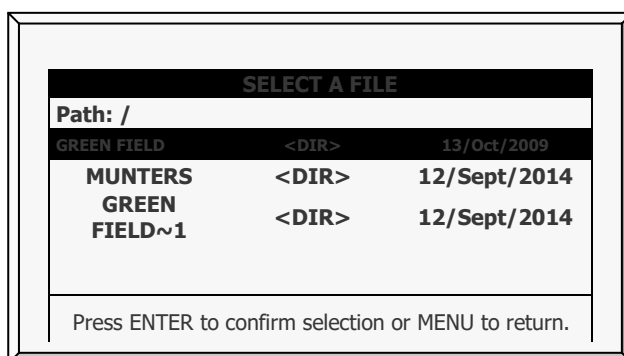

2. Selezionare la directory necessaria.



3. Premere .

Viene visualizzata la seguente schermata:

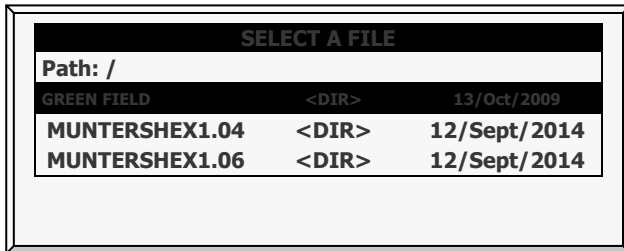

4. Selezionare la versione del software necessario.



5. Premere .

6. Viene visualizzato un messaggio di conferma. Selezionare **Si**.



7. Premere .

NOTE *Note: Non spegnere l'unità durante l'aggiornamento! Se c'è un'interruzione (ad esempio un'interruzione dell'alimentazione), riavviare il processo.*

Alla fine del processo, viene visualizzata la schermata seguente (i numeri di versione sono solo esempi):

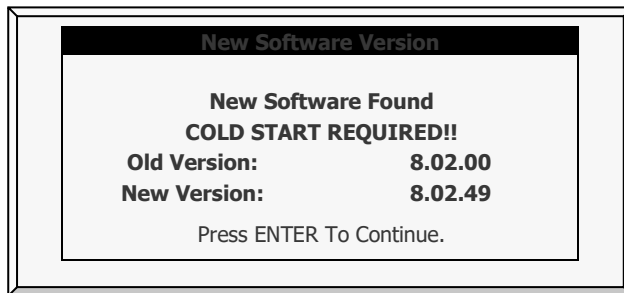

8. Premere ed eseguire un **riavvio**.

4 Installazione Elettrica

- Schema Ingressi/Uscite, pag. 16
- Terminale Uscite, pag. 16
- Terminale Ingressi, pag. 17
- Comunicazione con il PC, pag. 20

4.1 Schema Ingressi/Uscite

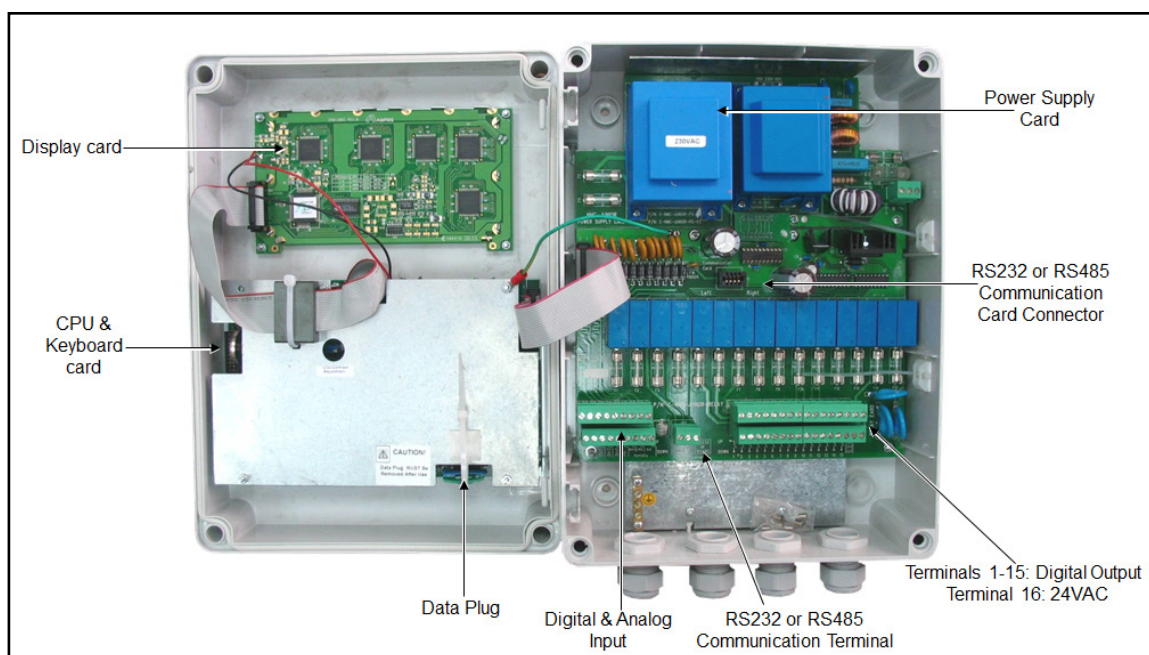

4.2 Terminale Uscite

- Collegamento Terminale Uscite
- Esempio di collegamento uscite

4.2.1 COLLEGAMENTO TERMINALE USCITE

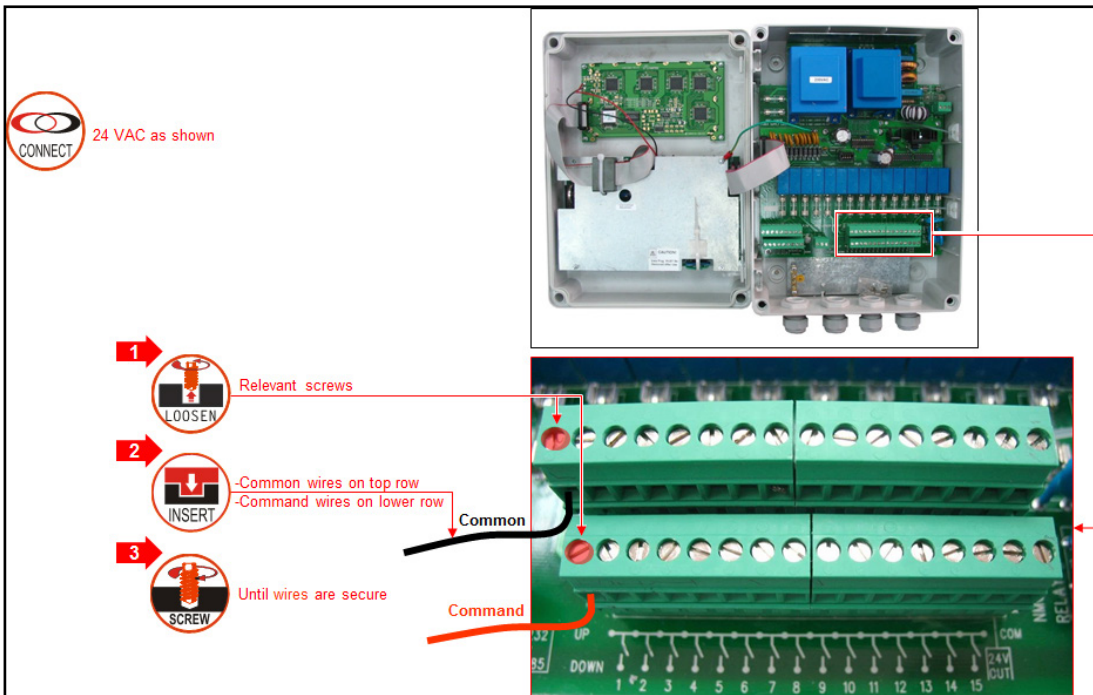

4.2.2 ESEMPIO DI COLLEGAMENTO USCITE

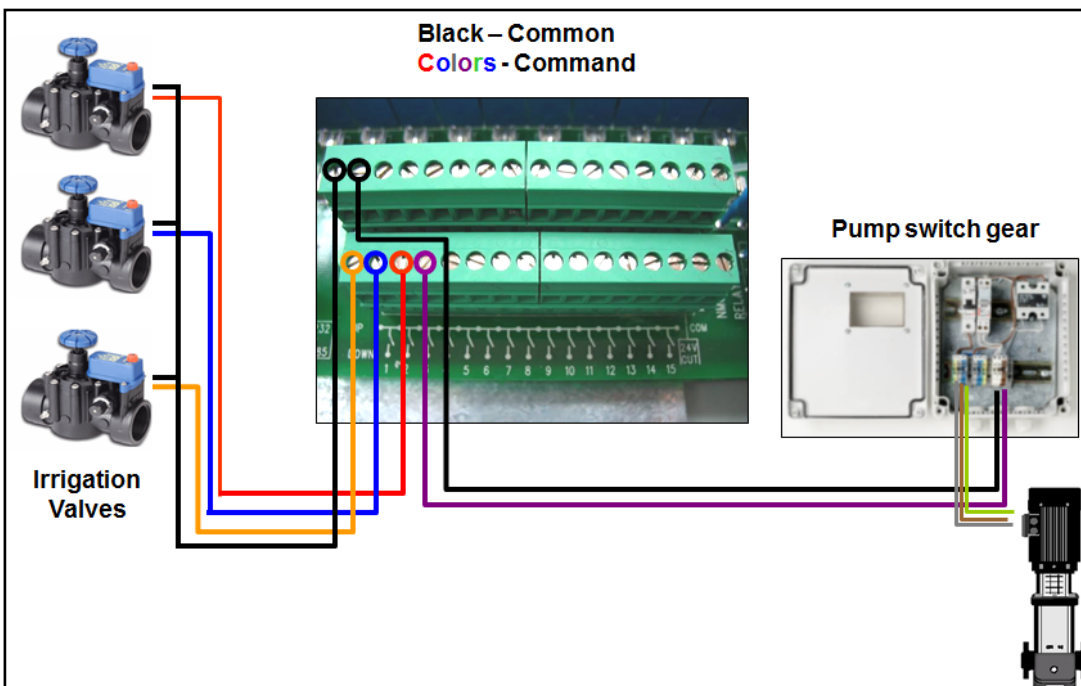

NOTE Prima di accendere il controller, il tecnico deve verificare che non c'è nessun corto circuito su ogni uscita. (Prova di resistenza)

4.3 Terminale Ingressi

- Collegamento Terminale Ingressi
- Esempi di Ingressi Digitali

4.3.1 COLLEGAMENTO TERMINALE INGRESSI



Input terminals

- Common
- Digital input #1 to #6
- EC sensor input
- PH sensor input
- Temperature sensors input
- Humidity sensors input
- +12 VDC

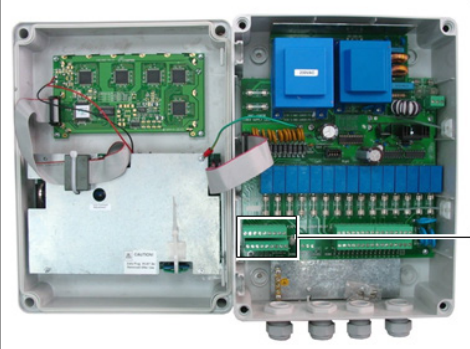
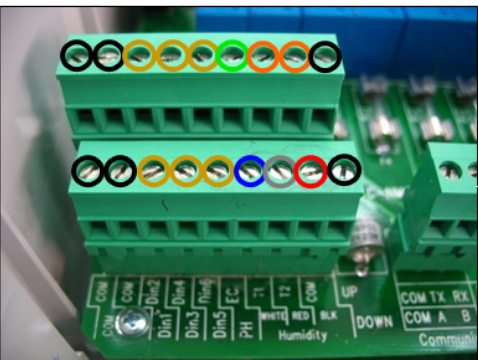

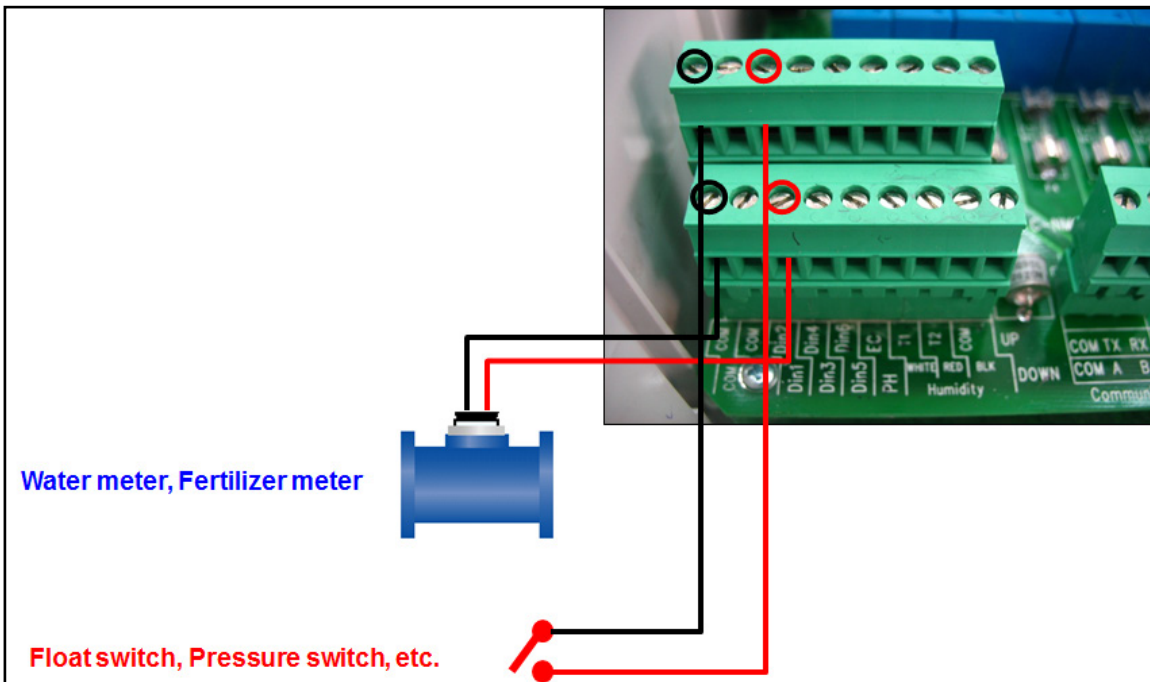

4.3.2 ESEMPI DI INGRESSI DIGITALI

- Esempio A
 - Ingresso digitale 1: contatore acqua, contatore fertilizzante.
 - Ingresso digitale 2: interruttore a galleggiante, pressostato

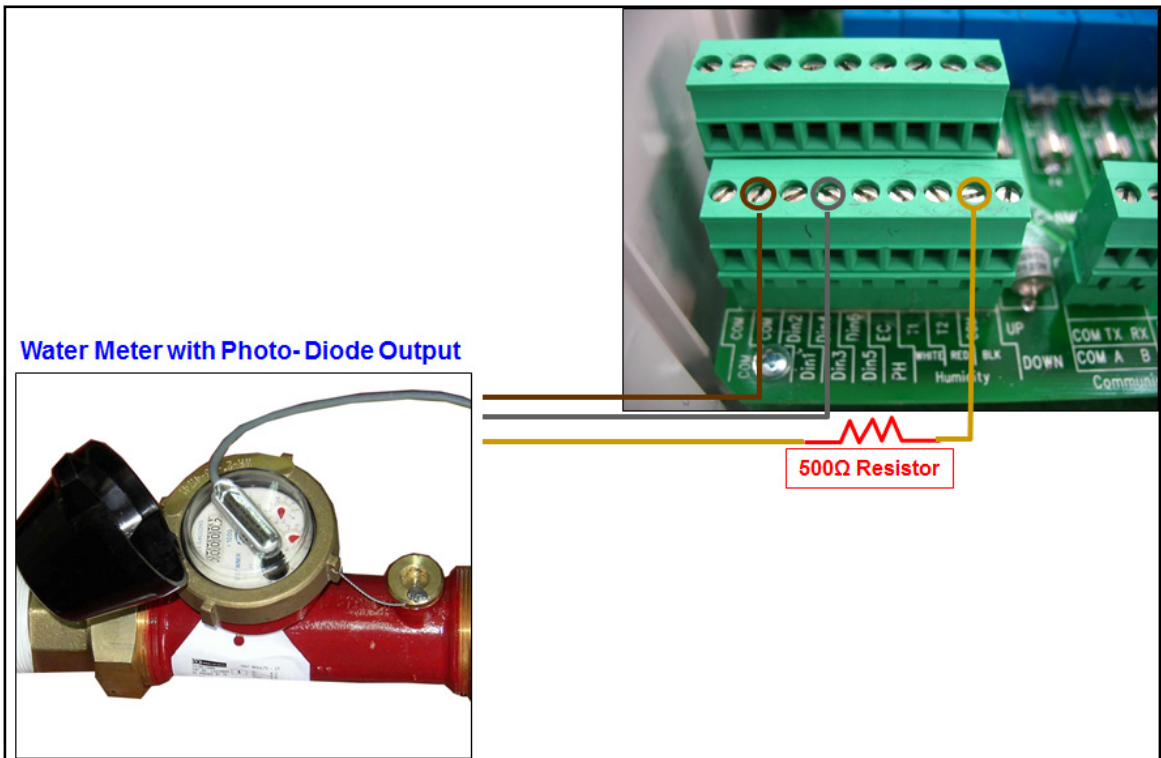

- Ingresso digitale 3: contatore acqua con output fotodiode



- Esempio B: sensori EC / pH

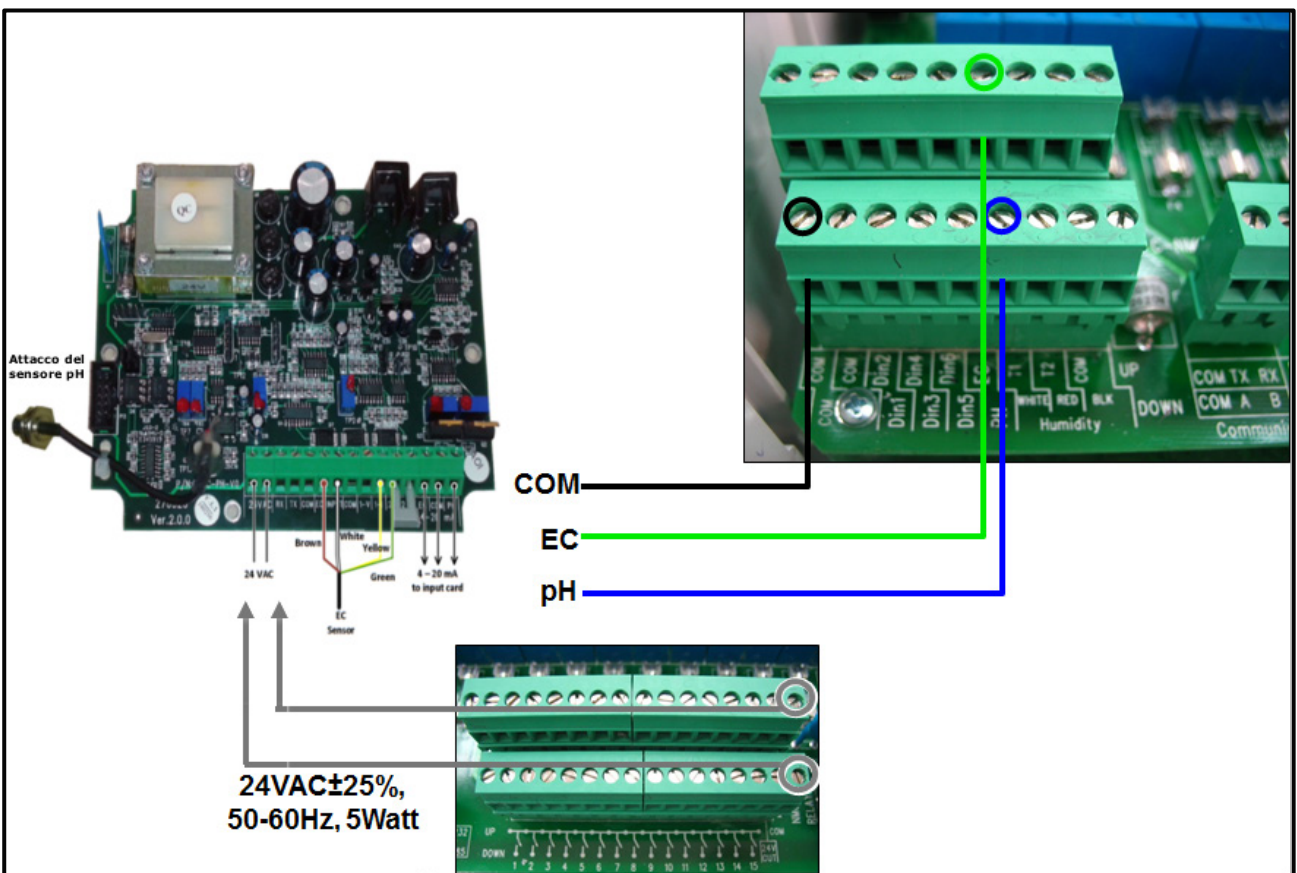

NOTE Collegare il filo di alimentazione EC/pH al 24 VAC sui terminali di uscita.

- Esempio C: sensori temperatura / umidità

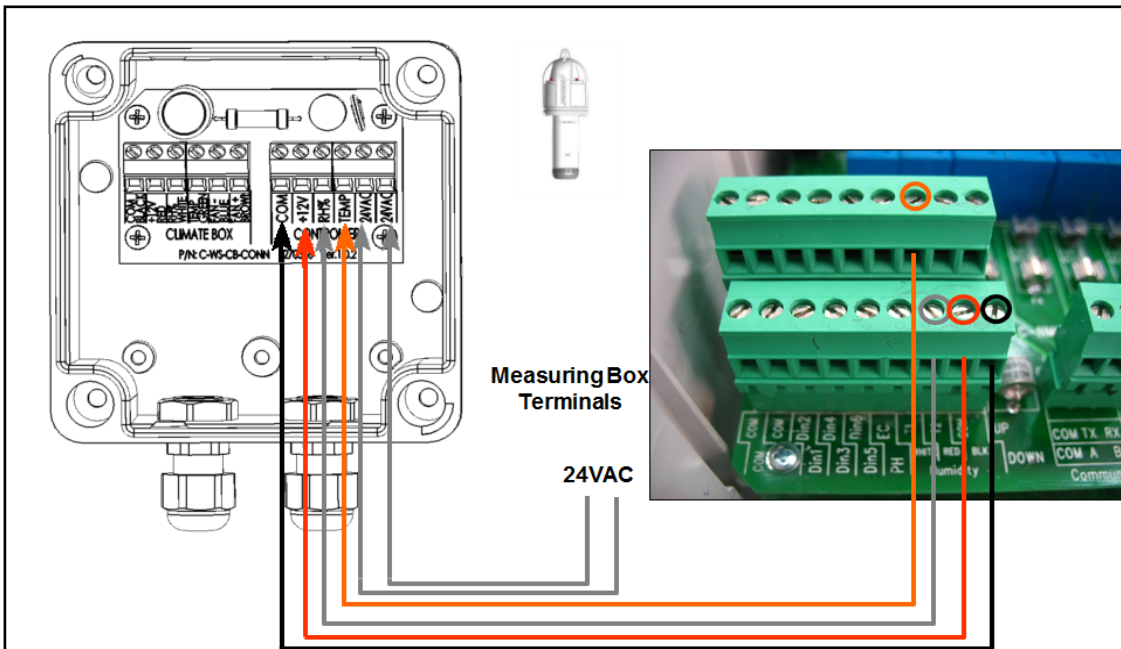

4.4 Comunicazione con il PC

- Installazione Scheda
- Installazione e Configurazione della Centralina

4.4.1 INSTALLAZIONE SCHEDA

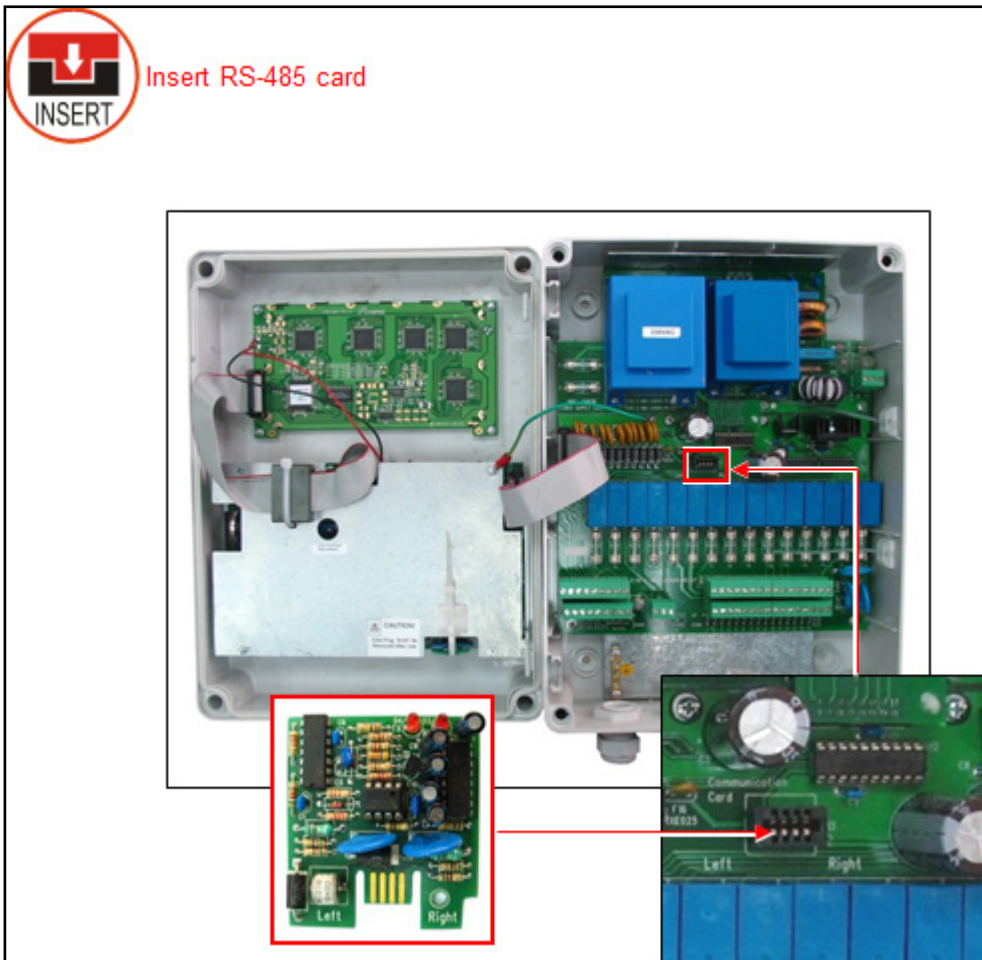

4.4.2 INSTALLAZIONE E CONFIGURAZIONE DELLA CENTRALINA

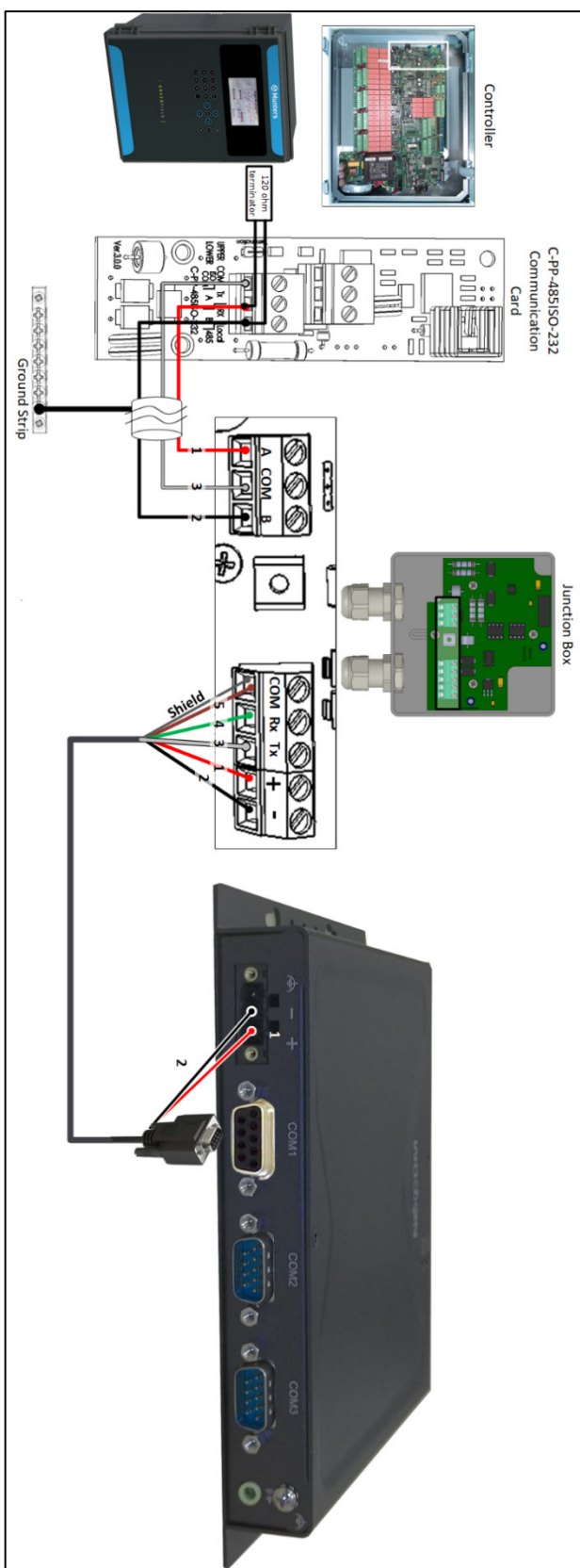

Numero	Colore filo
1	Rosso
2	Nero
3	Bianca
4	Verde
5	Marrone
COM Port	Shield wire

Figure 1: RS-485 Cablaggio alla Comm-Box

NOTE Fare riferimento al manuale della Comm-Box su per i dettagli sul cablaggio, su come accedere alla Comm-Box e gestire il controller.

Tabela 1: Distanza di Comunicazione e Baud Rate

Baud Rate	One Controller	10 Controllers
9600 BPS	2000 meter	1200 meter
4800 BPS	2500 meter	1800 meter
2400 BPS	3000 meter	2400 meter

NOTE La Baud rate dipende dalla lunghezza del cavo e dal numero di controller.

5 Setup Centralina

- Accensione
- Schema Connessioni
- Lista Apparecchi
- Ingressi Digitali
- Ingressi Analogici
- Tasti Rapidi e Schermate di Stato

5.1 Accensione



5.2 Schema Connessioni





La schermata di schema connessioni consente di assegnare funzioni per ogni uscita (relè).

1. Posizionare il cursore sulla colonna **Apparecchio**, utilizzare i tasti freccia per



raggiungere la relativa riga e premere . Verrà visualizzato un elenco di selezione tra cui tutti i dispositivi disponibili.

2. Scegliere il dispositivo voluto e confermare premendo  . Il cursore si sposterà alla Colonna No.

3. Specificare il numero del dispositivo nel controller e premere  per confermare.

4. Se si desidera definire diversi dispositivi dello stesso tipo, ad esempio valvole da 1 a 10, configurare il primo e premere invio fino a raggiungere la quantità necessaria. Green Field ECO continua in automatico con lo stesso dispositivo fino a quando diversamente indicato, o fino a raggiungere il limite di sistema per quel dispositivo.

SCHEMA CONNESSIONI		
Uscita	Apparecchio	No.
1	Valvola	99
2	Valvola	00
3	Valvola	01
4	Valvola	02
5	Valvola	03
6	Valvola	04
7	Valvola	05
8	None	--
9	Valvola	06
10	Pompa	1

NOTE Dopo aver apportato modifiche, assicurarsi di uscire e tornare nuovamente per controllare gli errori. Green Field ECO eliminerà e sostituirà le assegnazioni in conflitto con '---'.

5.3 Lista Apparecchi

Lo schermo **Definizione apparecchi** consente di visualizzare il tipo, e quanti dispositivi sono attualmente definiti. Questa schermata si aggiorna automaticamente a seconda dei dispositivi impostati nella schermata 8.1.

DEFINIZIONE APPARECCHI	
Tipo	Num.
Valvole	8
Valvole princ.	1
Pompe	1
Filtri	2
Valv. pr. filtri	2
Canali dosatori	4
Rilancio can.dos.	--
Satellite	--
Agitatori	2
Cooling	1

5.4 Ingressi Digitali

1. Vai a *Installazione* > *Ingressi Digitali*.

2. Posizionare il cursore sulla riga pertinente e premere . Si aprirà un

elenco di selezione. Scegliere il sensore richiesto e premere  per confermare.

Gli ingressi 1-32 sono posizionati come segue:

- Scheda n. 1 – ingressi 1 – 8
- Scheda n. 2 – ingressi 9 – 16
- Scheda n. 3 – ingressi 17 – 24
- Scheda n. 4 – ingressi 25 - 32

INGRESSO DIGITALE	
D-In	Funzione Ingresso
1	Contatore acqua 1
2	Contat.can.dos. 1
3	Contatto 1
4	Pausa esterna
5	Delta pressione
6	Contatore Dren. 1

5.5 Ingressi Analogici

1. In *Installazione* > *Ingressi Analog.*, definire le funzioni di input come sensori analogici.

INGRESSO ANALOG.		
Ingres.	Funzione ingresso	Valid
1	pH Sensor	NO
2	EC Sensor	YES
3	Humidity Sensor	YES
4	Temp. Sensor 1	YES
5	Temp. Sensor 2	YES

2. In *Installazione > Ingressi Analog.*

- a. Selezionare il tipo di sensore
- b. In *Valido*, selezionare Sì.

3. In *Test > Ingressi analogici*, mostra i valori effettivi sensore.

4. In *Programma > Condizioni esterne*, configurerò il programma di condizioni esterne per i sensori analogici.

- a. Inserire i tempi di inizio e di fine.

EXTERNAL CONDITION PROGRAM			
#	From hh:mm	To hh:mm	Start An. Dry Cont.
1	10:00	12:00	
2	11:00	12:00	Dry Con 1
3	12:00	13:00	Dry Con 1
4	--:--	--:--	<NONE>
5	--:--	--:--	<NONE>
6	--:--	--:--	<NONE>
7	--:--	--:--	<NONE>
8	--:--	--:--	<NONE>

- b. Sotto avvia un contatto pulito, definire il tipo di input.

EXTERNAL CONDITION PROGRAM			
#	From hh:mm	To hh:mm	Start An. Dry Cont.
1		12:00	
2		12:00	Dry Con 1
3		13:00	Dry Con 1
4		--:--	<NONE>
5		--:--	<NONE>
6		--:--	<NONE>
7		--:--	<NONE>
8		--:--	<NONE>

- c. Definire il parametro di avvio.

EXTERNAL CONDITION PROGRAM			
#	Trigger Type	Stop An Dry Cont.	Oper. to Start
1	Multi Shot		---
2	Multi Shot	Dry Con 2	One Shot
3	One Shot	Dry Con 14	Multi Shot
4	One Shot	<NONE>	Only If On
5	One Shot	<NONE>	---
6	One Shot	<NONE>	---
7	One Shot	<NONE>	---
8	One Shot	<NONE>	---

d. Sotto ferma un contatto pulito, definire il tipo di input.

EXTERNAL CONDITION PROGRAM			
#	Trigger Type	Stop An Dry Cont.	Oper. to Start
1			---
2		Dry Con 2	---
3		Dry Con 14	---
4		<NONE>	---
5		<NONE>	---
6		<NONE>	---
7		<NONE>	---
8		<NONE>	---

e. Sotto Oper. Per avvio seleziona il simbolo richiesto.

EXTERNAL CONDITION PROGRAM			
#	Stop An Dry Cont.	Oper. to Start	Start Value
1	<NONE>	>	
2	Dry Con 2	---	
3	Dry Con 14	---	
4	<NONE>	---	
5	<NONE>	---	
6	<NONE>	---	
7	<NONE>	---	
8	<NONE>	---	

f. Sotto valore di avvio, inserisci il valore richiesto per avviare il sensore. Sotto valore di arresto, inserisci il valore richiesto per fermare il sensore.

5.6 Tasti Rapidi e Schermate di Stato

Tasto rapido 1: Prossima Irrigazione

PROSSIMA IRRIG.			
	SET	ATTUALE	
CICLO	1	1	AVVIO A
ACQUA	00:10:00	00:10:00	
PORTATA	100.00	100.00	
EC		1.5	RESID.
pH		5.3	
STATO		ATTIVO	
PROGRAM:	07:43:23	IRRIGAZIONE	
VALV:	30-Ago-17	DOSAG.	
MESSAG.		FILTRO	
		COOLING	
		ALLARMI	

Tasto Rapido 2: Processo di Irrigazione

PROCESSO IRRIGAZIONE				
Prog:	Valv:	Tempo: 08:07:23		
	Set	Reale	Port.	Valv.
Acqua				
Canale1				
Canale2				

Tasto Rapido 3: Stato del Programma

PROGRAM. STATO		
Progr. 1	31-Ago-17	10:23:35
Stato		PAUSA
Tempo - Minimo		---
Tempo - Massimo		---
Som Rad - Misurato/Limite		—/—
Orario Avvii - Dati/Set		—/—
Avvii per Som. Rad.		---
Avvii per Tempo Massimo		---
Totali cicli dati		1
Ultimo Avvio		12:00
Tempo rimanente		3:00
Pros.Avvio		15:43

Tasto Rapido 4: Portata Acqua e Stato EC/pH

Acqua		EC/pH			
Stato	PAUSA		EC	pH	
Nom. Flus.	-----	Obiettivo	---	---	
Att. Flus.	-----	Attuale	---	---	
	Aper(%)	Min(%)	Prg(%)	Max(%)	Flow
Canal.1	---	---	---	---	---
Canal.2	---	---	---	---	---
Canal.3	---	---	---	---	---
Canal.4	---	---	---	---	---

Tasto Rapido 5: Stato Lavaggio Filtri

STATO LAVAGGIO FILTRI	
Item	
Stato lavaggio	OFF
Ora attesa prossimo lavaggio	--:--:--
Delta Press. (Digitale)	OFF
Lavaggio filtro n.	--
Numero filtri mancanti	0
Ritardo	00:00
Delta pressione corrente	----

Tasto Rapido 6: Stato di Temperatura e Umidità

TEMPERATURA E UMIDITÀ		
No.	Temp.	Humidity
1	<Nulla>	<Nulla>
2	<Nulla>	----
Media	<Nulla>	<Nulla>
Sen#T,H	VPD	VPD SUM
	<Nulla>	0.0

6 Procedura Test Centralina

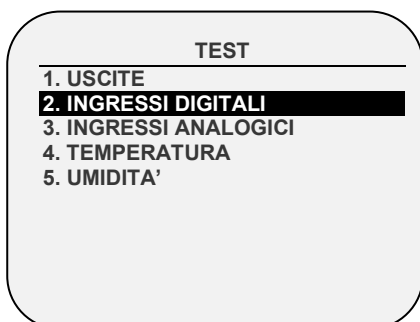

Menu Test fornisce un modo rapido di verificare le funzionalità.

- UsciteIngressi Digitali
- Ingressi Analogici
- Temperatura
- Umidità

6.1 Uscite

La schermata di prova uscite consente di controllare lo stato corrente delle uscite e verificare il corretto funzionamento.

TEST USCITE			
USCITA	FUNZIONE	STATO	
1	Valvola princ.	1	OFF
2	Valvola	1	OFF
3	Valvola	2	OFF
4	Filtro	1	OFF
5	Pompa	1	OFF
6	Canale dos.	1	OFF
7	Canale dos.	2	OFF
8	Rilan. Can. Dos.	1	OFF

Premi ENTER per operare manual.

L'impostazione passa automaticamente tra ON e OFF a seconda lo stato effettivo del dispositivo.

Per verificare manualmente la funzionalità, spostare il cursore sul dispositivo richiesto utilizzando i tasti freccia e premere ; il dispositivo sarà acceso e l'impostazione mostrerà MAN.

Premere  per tornare al funzionamento automatico.

- **OFF:** L'output non è attivo.
- **ON:** L'uscita viene attivata automaticamente dal programma.
- **Man:** Funzionamento manuale dell'uscita. L'operazione manuale si disattiva dopo 30 minuti di inattività, per evitare di dimenticare di tornare al funzionamento automatico.
- **Livello carica uscita:** Livello uscite in valori A/D. Il valore è costantemente aggiornato in accordo con le operazioni e le modifiche di consumo sulle uscite. Questo valore è usato per calcolare la soglia A/D che debba essere considerata come cortocircuito.

6.2 Ingressi Digitali

La schermata di test ingressi digitali consente di verificare il corretto funzionamento di ingressi digitali e sensori. Ingressi digitali sono definiti come contatori (contatori di acqua, contatori di dosaggio, ecc.) che contano il numero di contatti chiusi da 0 a 255 e ripartono automaticamente da 0. Altri ingressi digitali (contatto secco, ext. Pause, ecc.) Visualizza uno 0, quando il contatto è aperto o 1 quando il contatto è chiuso.

INGR. DIGIT	
Canale	Value
1	59
2	0
3	0
4	0
5	0
6	0

- Eseguire un test a secco. Utilizzare un magnete per ottenere un impulso. Fissare il magnete per ottenere un impulso dalla lettura del cavo.
- Verificare l'acqua, fertilizzanti e tutti i tester ausiliari.
 - Delta di pressione: 1 = ON, 0 = OFF

6.3 Ingressi Analogici

Ingressi analogici mostrerà i valori da 0 a 1023.

ANALOG INPUT	
Canale	Valore
pH	564
EC	345
Hum.	376
Temp1	511
Temp2	453

Tipologia sensore	Descrizione
Sensore pH	pH = 0 - A/D = 205
	pH = 7.0 - A/D = 615
	pH = 14.0 - A/D = 1023
Sensore EC	EC = 0 - A/D = 205

Tipologia sensore	Descrizione
	EC = 2.0 - A/D = 370
	EC = 10.0 - A/D = 1024
Sensore umidità	RH% = 0 - A/D = 0
	RH% = 50 - A/D = 308
	RH% = 100 - A/D = 620
Sensore temperatura	T°C = 0 - A/D = 768
	T°C = 25 - A/D = 489
	T°C = 50 - A/D = 250

6.4 Temperatura

Questa tavola mostra la temperatura corrente letta dal sensore in gradi (Celsius o Fahrenheit a seconda dell'impostazione nella schermata).

TEMPERATURA	
N.	Valore
1	27.3
2	28.6

6.5 Umidità

Questa tavola mostra l'umidità attuale letta dal sensore di umidità relativa.

UMIDITA'	
N.	Valore
1	57.3

7 Procedura di Configurazione del Sistema

CONFIGURAZIONE

1. CONFIG. RITARDO APPARECCHI
2. CONFIGURAZIONE POMPE
3. CONFIGURAZIONE VALVOLE
4. PORTATA VALVOLE
5. CONTATORI ACQUA
6. CONFIG. CANALI DOSATORI
7. CONFIGURAZIONE DOSAGGIO
8. CONFIGURAZIONE DRENAGGIO
9. INTERVALLO SENSORI EC/PH
10. CONFIGURAZIONE COOLING
11. CONFIGURAZIONE MISTING

- Configurazione Ritardo Apparecchi, pag. 34
- Configurazione Pompa, pag. 37
- Configurazione Valvole, pag. 38
- Portata Valvole, pag. 39
- Contatori Acqua, pag. 39
- Configurazione Canali Dosatori, pag. 41
- Configurazione Dosaggio, pag. 42
- Configurazione Drenaggio, pag. 43
- Intervallo Sensori EC/pH, pag. 44
- Configurazione Cooling, pag. 44
- Configurazione Misting, pag. 44
- Risoluzione Storico, pag. 45
- Controllo Sistema Nutrigation™, pag. 45

7.1 Configurazione Ritardo Apparecchi

La schermata di configurazione del ritardo apparecchi permette di definire l'ordine di avvio e di arresto del processo di irrigazione.

CONFIGURAZIONE RITARDI USCITE		
	On mm:ss	Off Mm:ss
Pompa	-- : --	00 : 35
Valv. Prin.	1 : 00	00 : 15
Valv. 1	1 : 30	-- : --
RITARDO NEI PROGRAMMI		
Ritardo valvola (sec)		20
Ritardo sequenz (sec)		----

- On (mm:ss): è la definizione dell'ordine di avvio. I tempi sono intesi dall'avvio della procedura. Il dispositivo con il minor tempo sarà avviato per primo. Pertanto si raccomanda che il dispositivo che deve essere avviato prima sia impostato come 00:00 (Sarà cambiato automaticamente in --:--).
- Off (mm:ss): è la definizione dell'ordine di arresto del processo di irrigazione. I tempi sono intesi dal primo comando di arresto. Il dispositivo con il minor tempo sarà fermato per primo. Pertanto si raccomanda che il dispositivo che deve essere interrotto prima sia impostato come 00:00 (cambiato automaticamente in --:--)

7.1.1 ESEMPIO DI ORDINE AVVIO E ARRESTO DISPOSITIVO

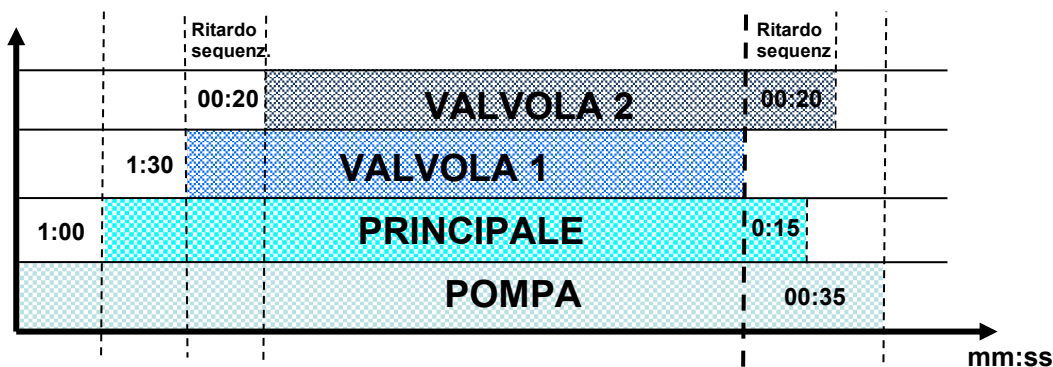

- Avvio: Secondo le impostazioni di cui sopra, la pompa si accende prima (all'avvio di procedura). La valvola principale sarà aperta dopo 1 minuto (un minuto dall'avvio del procedimento) della pompa.
- Arresto: Secondo le impostazioni sopra la Valvola 1 si spegne prima (alla chiusura di procedura). La valvola principale sarà chiusa dopo 15 secondi e la pompa sarà chiusa dopo 20 secondi (35 secondi dall'inizio della sequenza di arresto).

NOTE Note: È consigliabile che il dispositivo che deve essere avviato (arrestato) in primo luogo sia definito come 00-00 (apparirà come --:--).

IN-PROGRAM DELAYS

- Ritardo valvola (sec): Definisce il tempo (in secondi) tra ogni apertura/chiusura valvola. Il "ritardo" può anche essere un anticipo, inserendo un valore negativo. Questo significa che la valvola successiva inizierà prima di quello precedente.
- Ritardo sequenza (sec): Definisce il tempo (in secondi) per il ritardo delle valvole all'interno dello stesso gruppo, nella prima sequenza di aperture e nell'ultima sequenza di chiusure.

7.1.2 ESEMPIO DI RITARDO SEQUENZA – SEQUENZE MULTIPLE

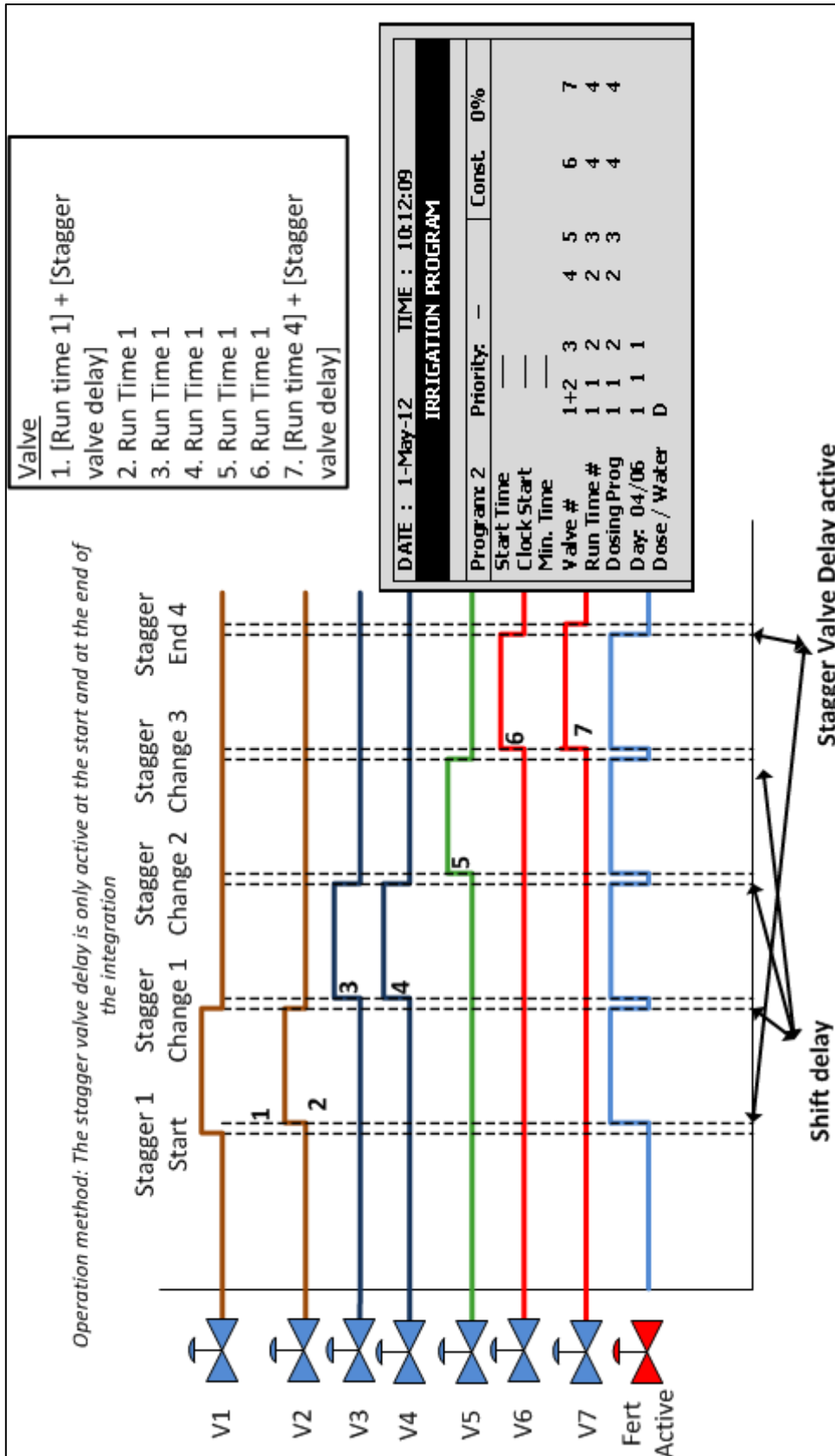

7.2 Configurazione Pompa

Green Field ECO può includere fino a sei pompe. Ogni valvola (irrigazione, cooling o misting) può essere collegata a una pompa o alla stazione di pompaggio. La stazione di pompaggio è un gruppo di pompe che verrà avviato secondo la portata richiesta. La schermata di configurazione della stazione di pompaggio consente di definire quali pompe sono parte della stazione, la capacità delle varie pompe e loro ritardi di avvio e di arresto.

CONFIG. STAZIONE POMPAGGIO				
Pompa No.	Capacità m ³ /h	Stabile mm:ss	Ritardo Off mm:ss	Stazione
1	5.00	--:--	00:10	No
2	15.00	00:20	00:10	No
3	40.00	00:20	--:--	No

Green Field ECO automaticamente calcola il flusso previsto e determina quale pompa/e devono essere accese (vedere Configurazione valvola per ulteriori informazioni per quanto riguarda il calcolo della portata). Green Field ECO inizierà con il numero minimo di pompe necessarie per fornire la portata calcolata.

Se più pompe devono essere accese, Green Field ECO inizia dalla più grande alla più piccola e le spegne dalla più piccola alla più grande.

- **Pompa:** Numero pompa.
- **Capacità m³/h:** Definisce la capacità della pompa in m³/h. Questa sarà la capacità massima della pompa, sopra la quale Green Field ECO accende un'altra pompa (se disponibile).
- **Stabile (mm:ss):** Definisce il tempo di stabilità. Tempo di stabilità è il tempo di avvio necessario per la pompa prima che la pompa successiva possa essere avviata. Tempo di stabilità di solito è usato per prevenire la caduta di tensione verso il basso e colpi d'ariete.
- **Ritardo Off (mm:ss):** Ritardo off sarà il tempo di ritardo per l'arresto della pompa attuale dopo che ha smesso la pompa precedente. Questo ritardo è usato solitamente per evitare colpi d'ariete.
- **Stazione (Si/No):** Definisce se la pompa è parte della stazione di pompaggio.

Di seguito è riportato uno schema di ordine di avvio e di arresto secondo le impostazioni precedenti e una portata calcolata di 60 m³/h:



Figura 2: Ordine avvio/arresto valvole

7.3 Configurazione Valvole

Configurazione valvola consente di configurare dispositivi quali pompe, valvole principali e misurazione di drenaggio delle valvole.

CONFIGURAZIONE VALVOLE						
VALV. N.	Pompa	Valv. Prin.	Contatore acqua	Contatore drenaggio	Tipo drenaggio	% Parz.
111	Pompa 2	1	2	2	Parziale	20.000%
112	Stazione	1	1	1	Totale	-----
113	Pompa 3	1	3	3	Parziale	50.000%
114	Stazione	1	1	1	Parziale	10.000%
115	Pompa 4	1	4	4	Totale	-----
116	Stazione	1	2	1	Parziale	30.000%
117	Pompa 2	1	1	1	Parziale	50.000%
118	Stazione	1	1	1	Parziale	10.000%
119	Pompa 4	1	1	1	Totale	-----

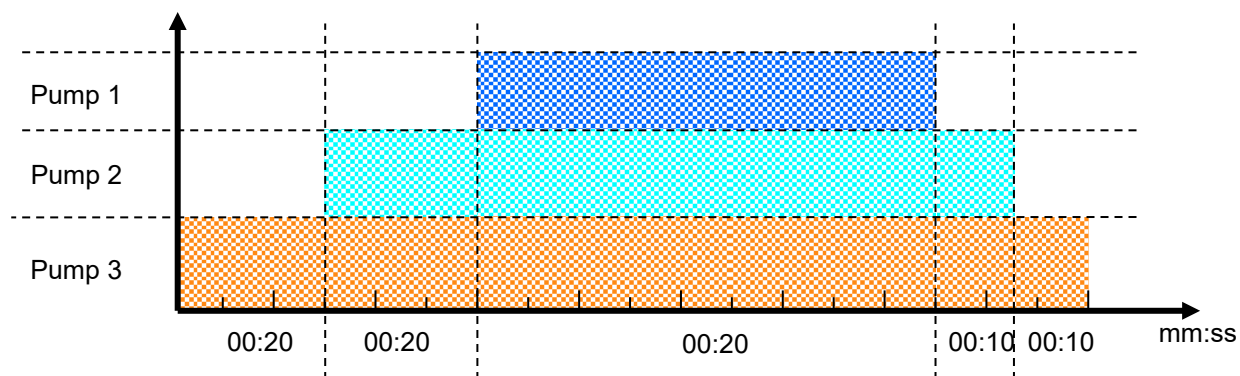
- **Valv. N.:** Indicazione del numero della valvola.
- **Pompa:** Definisce quale pompa o stazione di pompaggio deve essere avviata quando questa valvola inizia l'irrigazione. Quando si sceglie "Stazione", Green Field ECO sceglierà quali e quante pompe devono essere avviate per fornire la portata richiesta (calcolata).
- **Valv. Prin.:** Definisce quale valvola principale dovrebbe essere aperta all'avvio di ogni valvola.
- **Contatore:** Configura un contatore acqua per ogni valvola. Questa opzione è possibile solo quando il calcolo del flusso (tipo di contatore acqua) è Standard.

NOTE Assicurarsi che si definisca un contatore acqua precedentemente definito. Non c'è nessuna protezione contro la selezione di un contatore acqua non definito nel sistema.

Nota che quando si opera con "Sorgente" (diverso da Standard, tavola 7.5) una valvola non è collegata ad uno specifico contatore. In questo caso, tutti i contatori impostati nel sistema sono rilevanti per ciascuna irrigazione e i loro impulsi utilizzati per calcolare la portata, di conseguenza la colonna dei contatori nella tabella di configurazione valvole sarà ignorata.

NOTE Nel caso in cui venga definito almeno un contatore di tipo "Sorgente d'acqua" non sarà più possibile assegnarli singolarmente alle valvole come sopra descritto (Standard).

NOTE Quando si utilizza più di un contatore acqua avviare solo le valvole che sono configurate per lo stesso contatore acqua; Green Field ECO utilizza solo il contatore dell'acqua collegato alla valvola principale e non somma il flusso dal resto dei contatori dell'acqua. Dosare in questo modo può creare malfunzionamenti e allarmi imprevisti!

- **Contatore Drenaggio:** Definisce a quale contatore drenaggio è collegata la valvola.
- **Tipo drenaggio:** Definisce tipo drenaggio:
 - **Totale:** Il drenaggio è raccolto da tutta la zona della valvola.
 - **Parziale:** Il drenaggio è raccolto da una parte dell'area della valvola.

Si noti che è possibile impostare diverse valvole allo stesso contatore drenaggio quando si lavora per 'Totale'. Il sistema non supporta diverse valvole sullo stesso contatore se si opera in 'Parziale'.

- **% Parziale:** Quando si utilizza la misurazione di drenaggio parziale è necessario definire il rapporto tra l'area campione e l'area completa della valvola.

7.4 Portata Valvole

Valv. N.	Nominale m ³ /h	Minima m ³ /h	Massima m ³ /h
1	5.000	3.750	6.250
2	10.000	7.500	12.500
3	20.000	3.750	6.250

- **Nominale:** Definisce la portata nominale della valvola (m³/h o galloni/min). La Green Field ECO utilizza la portata nominale impostata per il calcolo del rapporto tra valvole quando si avviano più valvole insieme, i confini per allarmi, la portata totale per calcolare quante pompe attivare, ecc. Pertanto si consiglia di cercare di impostare la portata nominale più vicina possibile alla portata effettiva
- **Minima:** Portata minima della valvola, sotto la quale il sistema genererà un allarme di bassa portata. Quando si cambia la portata nominale questa impostazione viene reimpostata automaticamente al 25% in meno del flusso nominale, ma può essere modificata manualmente.
- **Massima:** Portata massima valvola, sopra la quale il sistema genererà un allarme di alta portata. Quando si cambia la portata nominale questa impostazione viene impostata automaticamente al 25% in più della portata nominale, ma può essere modificata manualmente.

NOTE Quando si avviano diverse valvole contemporaneamente il sistema somma le loro portate nominali, minime e massime. Verrà generato un allarme solo se la portata misurata è inferiore al minimo totale o superiore al massimo totale.

NOTE Quando si avviano contemporaneamente diverse valvole, i quantitativi tra di loro si suddivideranno in base al rapporto tra le loro portate nominali.

7.5 Contatori Acqua

- **Scala:** Imposta il volume per impulso di ogni contatore.
- **Tipo:** Definisce il tipo di calcolo di flusso:

- **Standard:** In questa funzione le valvole che vengono utilizzate in un gruppo devono essere collegate allo stesso contatore.

NOTE Se alcune valvole configurate a diversi contatori d'acqua verranno avviate simultaneamente, Green Field ECO utilizza il flusso misurato sul contatore di acqua collegato alla valvola principale.

- **Sorgente acqua:** Green Field ECO può sommare o dedurre il flusso misurato simultaneamente da alcuni contatori acqua. Scegliendo questa funzione apparirà una colonna aggiuntiva denominata "Somma", questa colonna consente di definire quali contatori di acqua dovrebbero essere sommati e quali detratti dal totale flusso misurato.

NOTE Tipo di calcolo di flusso è una definizione generale per tutti i contatori di acqua, quindi quando si cambia tipo di contatore acqua per uno di essi, il tipo verrà modificato per tutti i contatori.

NOTE Quando si imposta il calcolo della portata (tipo di contatore acqua) su "sorgente acqua" non è possibile associare valvole ai contatori d'acqua.

- **Sum:** Definisce se il flusso misurato su ogni contatore di acqua deve essere aggiunto al totale del flusso misurato o detratto:
 - "+" Il flusso misurato su questo contatore acqua verrà aggiunto al totale del flusso misurato.
 - "-" Il flusso misurato su questo contatore acqua sarà detratto dal totale flusso misurato.

NOTE Dal momento che il flusso non può essere negativo, se le misure di controllo sono negative, il flusso mostrerà zero.

NOTE Se tutte le valvole sono impostate su "-" il sistema ignora il flusso misurato e utilizza la portata nominale (basata sul flusso nominale).

CONTATORI		
Descrizione	Scala	Tipo
Contatore 1(L/P)	10.000	Sorg. Acq.
Contatore 2(L/P)	20.000	Sorg. Acq.
Contatore 3(L/P)	50.000	Sorg. Acq.
Cont. Aux. 1 (L/P)	----	-----
Cont. Aux. 2 (L/P)	----	-----
Cont. Aux. 3 (L/P)	----	-----
Cont. Aux. 4 (L/P)	----	-----
Cont. Aux. 5 (L/P)	----	-----
Cont. Aux. 6 (L/P)	----	-----

CONTATORI		
Descrizione	Tipo	Somma
Contatore 1(L/P)	Sorg. Acq.	+
Contatore 2(L/P)	Sorg. Acq.	+
Contatore 3(L/P)	Sorg. Acq.	+
Cont. Aux. 1 (L/P)	-----	-----
Cont. Aux. 2 (L/P)	-----	-----
Cont. Aux. 3 (L/P)	-----	-----
Cont. Aux. 4 (L/P)	-----	-----
Cont. Aux. 5 (L/P)	-----	-----
Cont. Aux. 6 (L/P)	-----	-----

CONTATORI		
Descrizione	Scala	Tipo
Contatore 1(L/P)	10.000	STANDARD
Contatore 2(L/P)	20.000	STANDARD
Contatore 3(L/P)	50.000	STANDARD
Cont. Aux. 1 (L/P)	----	-----
Cont. Aux. 2 (L/P)	----	-----
Cont. Aux. 3 (L/P)	----	-----
Cont. Aux. 4 (L/P)	----	-----
Cont. Aux. 5 (L/P)	----	-----
Cont. Aux. 6 (L/P)	----	-----

NOTE È molto importante scegliere il contatore corretto per l'applicazione. Scegliendo un flussometro sbagliato si potrebbero causare errori di misura o un controllo impreciso.

7.6 Configurazione Canali Dosatori

CONFIGURAZIONE CANALI DOSATORI			
N.	Tipo	Metodo	Scala
1	Venturi	Tempo(Lit/h)	150.000
2	Venturi	Tempo(Lit/h)	300.000
3	Venturi	Tempo(Lit/h)	300.000

CONFIGURAZIONE CANALI DOSATORI			
N.	Scala	Reazione	Alto(%)
1	150.000	ACIDA	50
2	300.000	EC	50
3	300.000	NEUTRA	---

CONFIGURAZIONE CANALI DOSATORI			
N.	Alto(%)	Basso(%)	U/P(L)
1	50	50	-----
2	50	50	-----
3	---	---	-----

- **Pompa:** Seleziona il tipo di pompa dosatrice:
 - **Venturi:** L'unità di dosaggio è composta da iniettori Venturi. Il booster dosaggio si accende quando è attiva la fertirrigazione.
 - **Idraulica:** L'unità di dosaggio è costituita da pompe di fertilizzante idrauliche. Il booster di dosaggio non è necessario e non verrà attivato quando la fertirrigazione è attiva. Quando si lavora con una pompa idraulica, il metodo può essere solo litri/impulso e non è possibile controllare EC & pH.
 - **Elettrica:** L'unità di dosaggio è costituita da pompe di fertilizzante elettriche. Il booster dosaggio non è necessario e non potrà essere attivato quando la fertirrigazione è attiva.
- **Metodo:** Seleziona il metodo operativo:
 - **Litri/impulso:** Definisce se un contatore di dosaggio è collegato a questo canale e utilizzato per scopi di controllo. Impostare il volume per impulso sulla colonna "scala".
 - **Tempo (cc/sec):** Definisce se la portata calcolata del canale dosaggio è in CC di fertilizzante al secondo.
 - **Tempo (Litri/min):** Definisce se la portata calcolata del canale dosaggio è in litri al minuto.
 - **Tempo (Litri/Ora):** Definisce se la portata calcolata del canale dosaggio è in litri all'ora.
- **Scala**
 - Se "Metodo" è in base a tempo: definisce la portata calcolata, questa sarà la portata del canale quando completamente aperta.
 - Se "Metodo" è in base a Litri/impulso: Definisce il volume per impulso.
- **Reazione:** Imposta l'utilizzo del canale:
 - **EC:** Il canale viene utilizzato per aumentare la misura EC, significato che verrà aperto maggiormente quando la EC misurata è inferiore alla EC impostata.
 - **Acida:** Il canale è utilizzato per diminuire il pH misurato, significato che verrà aperto maggiormente quando il pH misurato è superiore al pH impostato.
 - **Passiva:** Il canale non risponde ai cambiamenti di EC/pH misurato, il che significa che sarà aperto come stabilito nel programma di dosaggio indipendentemente dai valori di EC/pH.

- Alcalina: Il canale viene utilizzato per aumentare il pH misurato, significa che verrà aperto maggiormente quando il pH misurato è inferiore al pH impostato.

NOTE Se il controllo EC/pH è spento, o il canale viene utilizzato solo per l'iniezione proporzionale (ad esempio al fine di iniettare sostanze chimiche) Selezionare "Passivo".

- **Alto %:** imposta un limite di percentuale di iniezione. Questa percentuale limita la deviazione della ricetta di dosaggio quando Green Field ECO inietta più di quanto specificato al fine di cercare di raggiungere i valori di EC/pH di target.
- **Basso %:** imposta un limite di percentuale di iniezione. Questa percentuale limita la deviazione della ricetta di dosaggio quando Green Field ECO inietta meno di quanto specificato al fine di cercare di raggiungere i valori di EC/pH di target.
- **V/P(L/G):** Questo parametro è disabilitato quando si opera da litri/impulso. Definisce il volume per impulso del contatore fertilizzante. Necessario solo quando si utilizza un contatore fertilizzante per accumili o allarme. Quando si utilizza un contatore fertilizzante per scopi di controllo, il volume per impulso del contatore fertilizzante dovrebbe essere definito nella colonna "Scala". La lettera tra parentesi indica se l'unità di misura sono in litri o galloni.

7.7 Configurazione Dosaggio

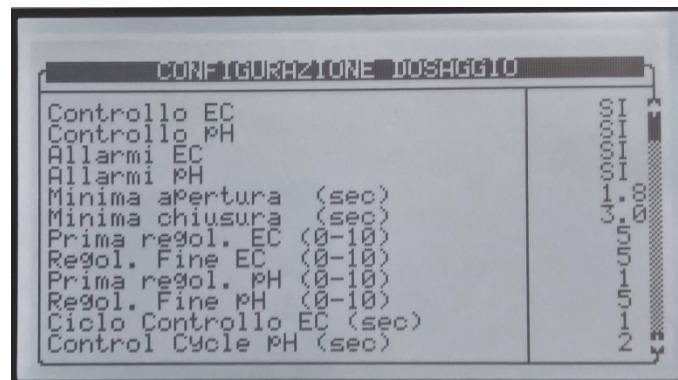

- **Controllo EC:** Definisce se il controllo EC deve essere attivato.
- **Controllo pH:** Definisce se il controllo pH deve essere attivato.
- **Allarmi EC:** Definisce se gli allarmi EC sono attivi. Quando controllo EC è impostato su 'Si', gli allarmi vengono impostati automaticamente su 'Yes' e non possono essere modificati.
- **Allarmi pH:** Definisce se gli allarmi pH sono attivi. Quando controllo pH è impostato su 'Si', gli allarmi vengono impostati automaticamente su 'Yes' e non possono essere modificati.
- **Minima aperture (sec):** Definisce il tempo minimo che il regolatore dosaggio può essere aperto. Questa funzionalità viene utilizzata per proteggere l'erogatore da essere attivato e disattivato eccessivamente. Il minimo consentito di tempo è di 0,4 secondi.
- **Minima chiusura (sec):** Definisce il tempo minimo che il regolatore dosaggio può essere chiuso. Questa funzionalità viene utilizzata per proteggere l'erogatore da essere attivato e disattivato eccessivamente. Il minimo consentito di tempo è di 0,4 secondi.

- **Prima regolazione EC (0-10):** viene utilizzata per regolare la velocità e la forza del controllo EC. Un valore più alto si tradurrà in una più veloce correzione ma potrebbe portare a iperreattività.
- **Regolazione fine EC (0-10):** viene utilizzato per mettere a punto la correzione per stabilizzare l'EC.
- **Prima regolazione pH (0-10):** viene utilizzata per regolare la velocità e la forza del controllo pH. Un valore più alto si tradurrà in una più veloce correzione ma potrebbe portare a iperreattività
- **Regolazione fine pH (0-10):** viene utilizzato per mettere a punto la correzione per stabilizzare il pH.
- **Ciclo controllo EC/pH (sec):** definisce il ciclo di controllo per controllo EC/pH. Questo dovrebbe essere il tempo che impiega il sistema da quando ha iniettato il fertilizzante/acido, a quando il cambiamento è riconosciuto dal sistema.
- **Media EC/pH (0-bassa, 20-Alta):** Fattore di correzione per misurazioni di EC/pH. Media EC/pH deve essere utilizzata per attivare la correzione quando l'iniezione non è omogenea.
- **Ritardo OFF pompa canale dosatore (mm:ss):** Definisce il tempo per il quale la pompa dosaggio dovrebbe essere lasciata accesa a dosaggio concluso. Questo ritardo è solitamente utilizzato per far circolare l'acido e le sostanze nutrienti al fine di evitare alte concentrazioni nella zona dei venturi e pompa dosaggio quando il sistema è inattivo.
- **Dosaggio in modo volumetrico:**
 - **Continuo:** Tutti i canali impostati su VOL (quantità) inietteranno la quantità impostata in un'unica soluzione, una volta partito il flusso d'acqua e prima che la quantità o il tempo di accensione si esauriscano.
 - **Proporzionale:** La concentrazione di tutti i canali impostati su VOL (quantità) sarà distribuita in tutta l'irrigazione.

7.8 Configurazione Drenaggio

Cont. No.	Scala Litri/Impulso	Ritardo On	Ritardo Off
1	1.000	00:01:00	00:03:00
2	---	---	---
3	---	---	---
4	---	---	---

- **Scala:** Definisce il volume per impulso dei contatori drenaggio (litri/impulso o gallone/impulso).
- **Ritardo On:** Definisce dopo quanto tempo una valvola, che è configurata per questo contatore di drenaggio, deve essere aperta prima che il drenaggio misurato sia relativo a questa valvola. I rilevamenti prima di questo tempo (anche se la valvola è aperta) saranno ancora correlati alla valvola aperta precedentemente, che è stata configurata per questo pozzetto di drenaggio.

- **Ritardo off:** Definisce quanto tempo dopo che irrigazione è terminata, il drenaggio misurato dovrebbe ancora essere correlato all'irrigazione precedente. Questo valore viene utilizzato per indicare alla centralina quando fermare la lettura del drenaggio relativo all'irrigazione precedente e scrivere i dati nelle relative tabelle.

7.9 Intervallo Sensori EC/pH

EC/pH CONFIGURATION		
Sensore	4 mA	20 mA
EC	0	10
pH	0	14

Definisce l'intervallo dei trasmettitori EC/pH.

- Le impostazioni predefinite per trasmettitori EC/pH sono:
 - EC: da 0 a 10 mS
 - PH: da 0 a 14 ppm

7.10 Configurazione Cooling

La schermata di configurazione cooling sarà visibile solo dopo aver definito una (o più) valvole cooling.

CONFIGURAZIONE COOLING		
Cool N.	PomPa	Valv. Prin.
1	1	-

- **Pompa:** Associa una pompa ad ogni valvola di cooling. Questa impostazione non è necessaria se la pompa non è controllata da Green Field ECO.
- **Valvola principale:** Associa una valvola principale ad ogni valvola di cooling. Questa impostazione non è necessaria se il cooling non ha una valvola principale.

7.11 Configurazione Misting

CONFIGURAZIONE MISTING		
Mist. N.	PomPa	Valv. Prin.
1	-	-

- **Pompa:** Associa una pompa per ogni valvola di misting. Questa impostazione non è necessaria se la pompa misting non è controllata da Green Field ECO.
- **Valvola principale:** Associa una valvola principale ad ogni valvola di misting. Questa impostazione non è necessaria se il misting non ha una valvola principale.

7.12 Risoluzione Storico

Programma quanto spesso il computer raccoglie i dati del sensore (tenete a mente che la risoluzione più bassa riempie la memoria in breve periodo e sovrascrive i vecchi dati).

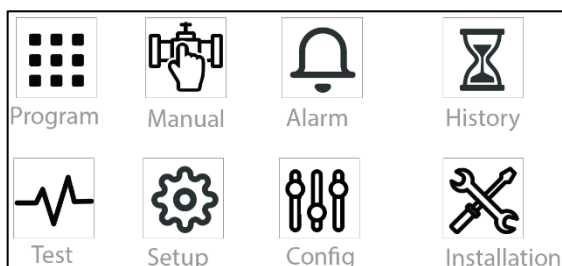

1. Selezionare il numero del Controller (in caso di più controller nella rete, nominare ogni controller con un numero diverso)

SETUP SISTEMA	
Lingua	
Unità di temperatura	°C
Unità di volume	Metric
N. max cooling contemporanei	1
N. max misting contemporanei	1
PAUSA IRRIGAZIONE	
Durante lavaggio filtri?	No
Durante processo cooling?	No
Durante processo misting?	No
PAUSA DOSAGGIO	
Durante lavaggio filtri?	No

SETUP SISTEMA	
SCHERMO PRINCIPALE	
Default numero hotkey	5
STORICO	
History Resolution	1 Hour
STAZIONE METEO	
Funzione centralina	LOCAL
MODALITA' OPERATIVA	
Ritorno aut. Modalità = SL	NO
Periodo x ritorno aut. A SL	00:10
COMUNICAZIONE	
Numero centralina	1
Port Protocol	NMC NET
Baud Rate	9600

2. Selezionare il baud rate di comunicazione tra il controller e il PC

7.13 Controllo Sistema Nutrigation™

- Controllare se EC/pH è Tarato
- Tempo Accensione Acqua
- Avvio/Arresto Valvola

7.13.1 CONTROLLARE SE EC/PH È TARATO

1. Andare su *Programmi > Dosaggi*.
2. Immettere la quantità necessaria di fertilizzante da iniettare per dosaggio canale in l/m³
3. Inserire livelli EC/PH richiesti.

7.13.2 TEMPO ACCENSIONE ACQUA



1. Program 2. Manual 3. Alarm 4. History
5. Setup 6. Setup 7. Config 8. Install

1

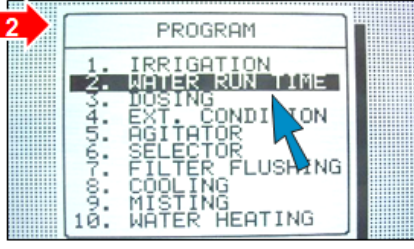

PROGRAM

1. IRRIGATION
2. WATER RUN TIME
3. DOSING
4. EXT. CONDITION
5. AGITATOR
6. SELECTOR
7. FILTER FLUSHING
8. COOLING
9. MISTING
10. WATER HEATING

2

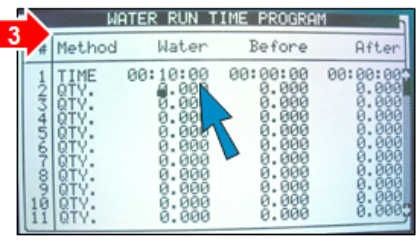

WATER RUN TIME PROGRAM

#	Method	Water	Before	After
1	TIME	00:10:00	00:00:00	00:00:00
2	QTV.	0.000	0.000	0.000
3	QTV.	0.000	0.000	0.000
4	QTV.	0.000	0.000	0.000
5	QTV.	0.000	0.000	0.000
6	QTV.	0.000	0.000	0.000
7	QTV.	0.000	0.000	0.000
8	QTV.	0.000	0.000	0.000
9	QTV.	0.000	0.000	0.000
10	QTV.	0.000	0.000	0.000
11	QTV.	0.000	0.000	0.000

3

Enter water run time or quantity

7.13.3 AVVIO/ARRESTO VALVOLA

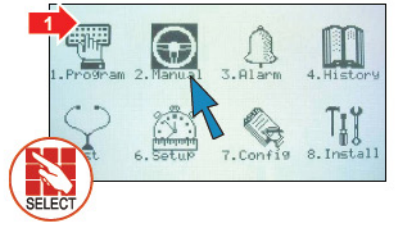

1. Program 2. Manual 3. Alarm 4. History
5. Setup 6. Setup 7. Config 8. Install

1

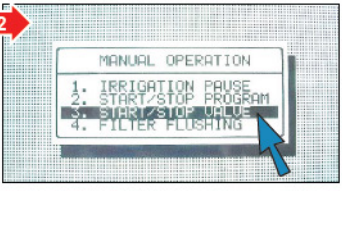

MANUAL OPERATION

1. IRRIGATION PAUSE
2. START/STOP PROGRAM
3. START/STOP VALVE
4. FILTER FLUSHING

2

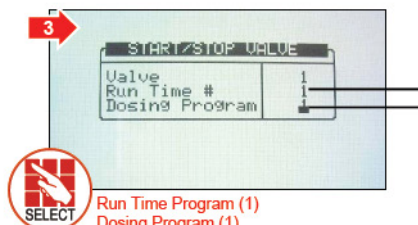

START/STOP VALVE

Valve	1
Run Time #	1
Dosing Program	1

3

Run Time Program (1)
Dosing Program (1)

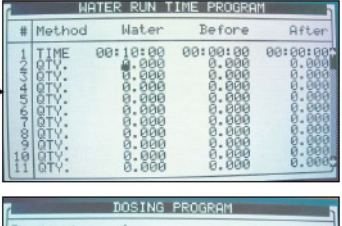

WATER RUN TIME PROGRAM

#	Method	Water	Before	After
1	TIME	00:10:00	00:00:00	00:00:00
2	QTV.	0.000	0.000	0.000
3	QTV.	0.000	0.000	0.000
4	QTV.	0.000	0.000	0.000
5	QTV.	0.000	0.000	0.000
6	QTV.	0.000	0.000	0.000
7	QTV.	0.000	0.000	0.000
8	QTV.	0.000	0.000	0.000
9	QTV.	0.000	0.000	0.000
10	QTV.	0.000	0.000	0.000
11	QTV.	0.000	0.000	0.000

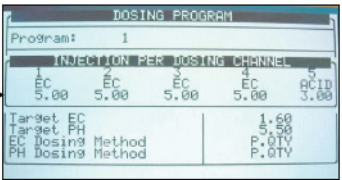

DOSING PROGRAM

Program: 1

INJECTION PER DOSING CHANNEL				
1	2	3	4	5
EC	EC	EC	EC	ACID
5.00	5.00	5.00	5.00	3.00
Target EC				1.60
Target PH				5.50
EC Dosing Method				P.QTV
PH Dosing Method				P.QTV

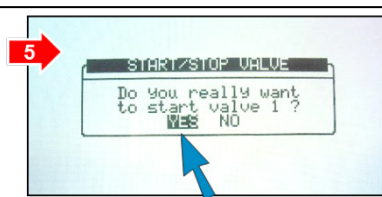
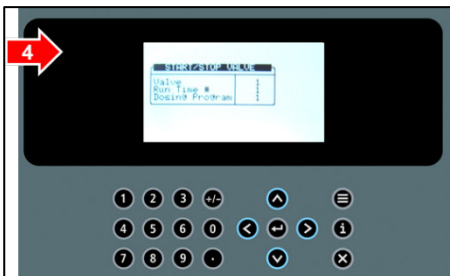

Active Irrigation Screen

	SET	ACTUAL	LEFT
CYCLE	1	1	0
WATER	00:10:00	00:00:00	00:09:52
FLOW	100.000	100.000	
EC	1.5	1.5	
pH	5.3	5.3	

PROGRAM: MANUAL 14:12:02 IRRIGATION
 VALUE: 1 14-Mar-07 DOSING
 MESSAGE: 0 ALARM

7

	Open(%)	Min(%)	Prog(%)	Max(%)
Chan. 1	OFF	70	100	100
Chan. 2	OFF	70	100	100
Chan. 3	---	---	---	---
Chan. 4	OFF	70	100	100



- ⇒ Difference between nominal and actual flow rate is ≤10%
- ⇒ Difference between target and actual EC/pH ≤0.2

8 Funzioni Avanzate Della Centralina

- Configurazione Pompe
- Contatori Acqua Multipli
- Diverse Configurazioni Dosaggio
- Configurazione Dosaggio

8.1 Configurazione Pompe

1 SELECT

2 CONFIGURATION

Pump No.	Capacity m ³ /h	Stability mm:ss	Off Delay mm:ss
1	50,000	--:--	--:--
2	70,000	00:10	00:10
3	90,000	00:15	00:15

3 PUMP CONFIGURATION

4 CONFIGURATION

Valve No.	Main Valve	Water Meter
1	1	1
2	1	2
3	1	3

5 VALVE CONFIGURATION

Valves 1, 2 & 3 allocated to Pumps 1, 2 & 3 (Pump station)
Pump station will be operated according to the valve/s nominal flow

8.2 Contatori Acqua Multipli

1. Program 2. Manual 3. Alarm 4. History
5. Test 6. Setup 7. Config 8. Install

CONFIGURATION

1. DEVICE DELAY CONFIGURATION
2. PUMP CONFIGURATION
3. VALVE CONFIGURATION
4. VALVE FLOW RATE
5. WATER METER
6. DOSING CHANNEL CONFIGURATION
7. DOSING CONFIGURATION
8. EC/PH SENSOR RANGE
9. COOLING CONFIGURATION
10. MISTING CONFIGURATION

WATER METER

Description	Ratio
Water Meter 1 (Liter/Pulse)	100.000
Water Meter 2 (Liter/Pulse)	100.000
Water Meter 3 (Liter/Pulse)	10.000
AUX Meter 1 (Liter/Pulse)	-----
AUX Meter 2 (Liter/Pulse)	-----
AUX Meter 3 (Liter/Pulse)	-----
AUX Meter 4 (Liter/Pulse)	-----
AUX Meter 5 (Liter/Pulse)	-----
AUX Meter 6 (Liter/Pulse)	-----

Enter capacity and type for additional water meters

CONFIGURATION

1. DEVICE DELAY CONFIGURATION
2. PUMP CONFIGURATION
3. VALVE CONFIGURATION
4. VALVE FLOW RATE
5. WATER METER
6. DOSING CHANNEL CONFIGURATION
7. DOSING CONFIGURATION
8. EC/PH SENSOR RANGE
9. COOLING CONFIGURATION
10. MISTING CONFIGURATION

VALVE CONFIGURATION

Valve No.	Main Valve	Water Meter
1	1	1
2	1	2
3	1	3

Configure meters to valves
Ex: Valves 1, 2 & 3 are allocated to water meters 1, 2 & 3 consecutively

NOTE Può essere misurato un solo contatore alla volta

8.3 Diverse Configurazioni Dosaggio

- Metodo 1
- Metodo 2
- Metodo 3

8.3.1 METODO 1

- Controllo pompa dosatore = Contatore fertilizzante
- Misurazione pompa dosatore = Contatore fertilizzante
- Tipologia pompa dosatore = Venturi o Elettrica

Inject fertilizer according to nominal capacity of pump/measure from fertilizer meter for verification purposes

DOSING CHANNEL CONFIGURATION

No.	Pump	Method	Ratio
1	Electric	Liter/Pulse	1.000
2	Venturi	Time(Lit/h)	300.000
3	Venturi	Time(Lit/h)	300.000

Set nominal pump capacity

8.3.2 METODO 2

- Controllo pompa dosatore = Portata nominale
- Misurazione pompa dosatore = Calcolo della portata della pompa dosatore
- Tipologia pompa dosatore = Venturi o Elettrica

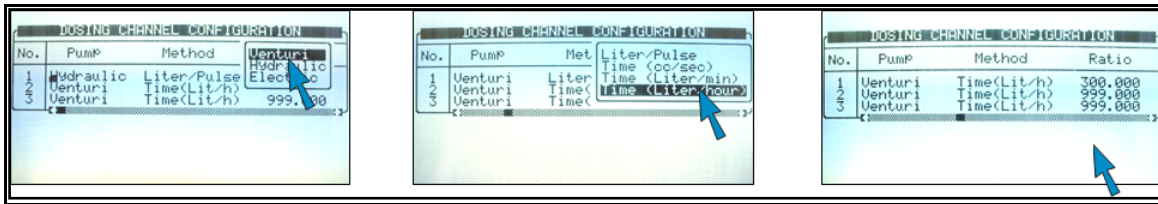

8.3.3 METODO 3

- Controllo pompa dosatore = Contatore fertilizzante
- Misurazione pompa dosatore = Contatore fertilizzante
- Tipologia pompa dosatore = Idraulica

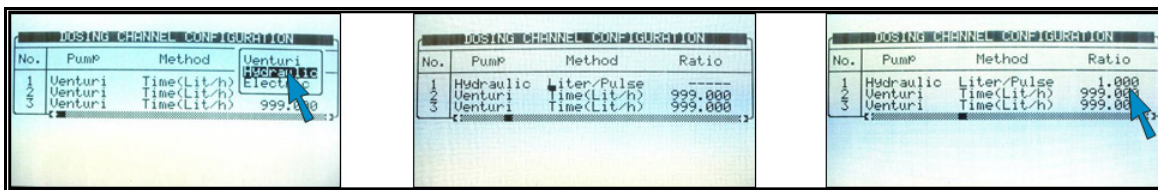

8.4 Configurazione Dosaggio



Type of each channel configured by technician during installation process

EC- channel influenced by EC levels
 ACID- channel to inject acid to reduce pH levels
 PASSIVE- no EC/pH influence
 ALKALI- channel to increase pH levels

- Controllo Controllo EC/pH Parte 1
- Controllo Controllo EC/pH Parte 2

8.4.1 CONTROLLO EC/PH PARTE 1

Il sistema inietta \pm a seconda dei livelli di EC, effettua la regolazione automatica per soddisfare livelli di target. Imposta i limiti per regolazioni controller quando i livelli sono troppo alti/bassi.

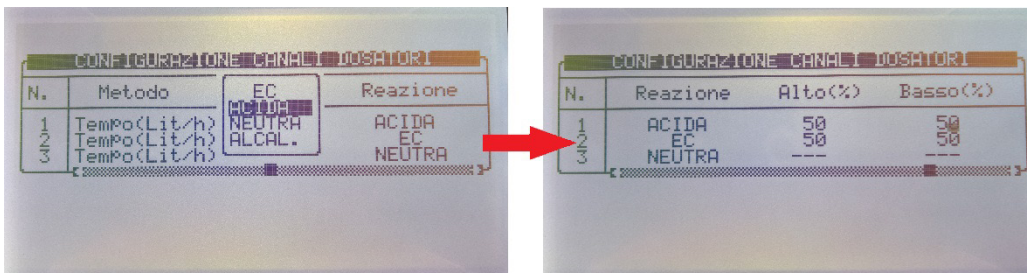

Esempio: Se canale dosatore 1 è impostato dal coltivatore per iniettare 10 litri/m³, il controller regola il dosaggio da 5 a 15 litri/m³ al fine di soddisfare il livello EC.

8.4.2 CONTROLLO EC/PH PARTE 2

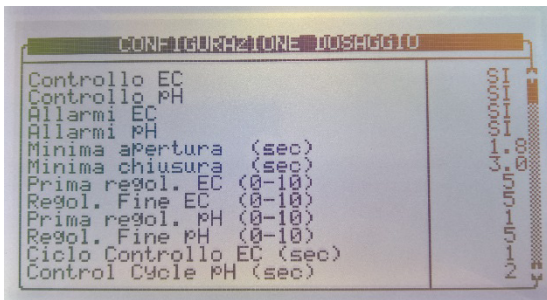

- Prima regolazione EC/pH: quando i valori sono molto fuori target, la correzione è veloce/forte
- Regolazione fine EC/pH: quando i valori sono poco fuori target, la correzione è lenta/leggera
- Ciclo controllo: Ritardo dell'iniezione fertilizzante/acido rispetto alla lettura dei sensori EC/pH
- Media EC/pH: lettura bilanciata dei sensori EC/pH
- Ritardo OFF pompa canale dosatore: tempo in cui l'acqua pulita circola nel sistema dopo che la fertirrigazione è conclusa e il Venturi è chiuso.

9 Menu Programma

Nella schermata del Menu principale, posizionare il cursore sull'icona del programma e

premere  o premere '1' per entrare nel Menu di programma.

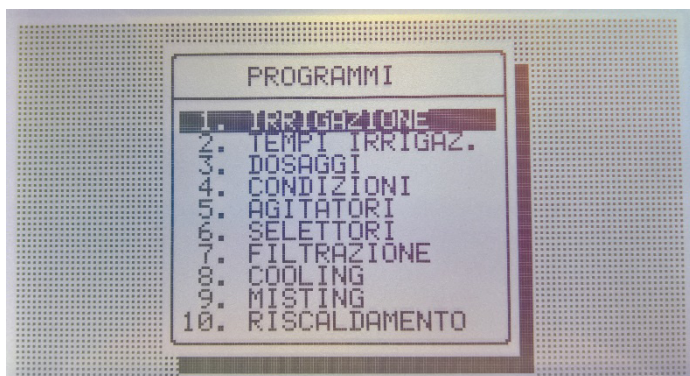

- Irrigazione, pag. 52
- Programma Influenze, pag. 57
- Tempi Irrigazione, pag. 63
- Dosaggio, pag. 64
- Condizioni, pag. 66
- Agitatori, pag. 67
- Selettori, pag. 68
- Filtrazione, pag. 68
- Cooling, pag. 69
- Misting, pag. 72
- Riscaldamento Acqua, pag. 73

NOTE Per entrare in uno dei menu, premere il tasto numerico corrispondente o scorrere fino all'elemento desiderato utilizzando le frecce

su/giù e premere  : verrà visualizzata una nuova finestra. La prima voce del menù è "Irrigazione".



9.1 Irrigazione

La schermata del programma di irrigazione include tutte le impostazioni per la configurazione dell'avvio automatico di irrigazione. Dipende molto dal tempo di apertura di

acqua e dal programma di dosaggio; pertanto si raccomanda di configurare queste due schermate prima avviare l'irrigazione.

La Green Field ECO gestisce 15 programmi di irrigazione.

DATA : 18-Set-17		ORA : 10:52:18	
PROGRAMMA IRRIGAZIONE			
Programma 1	Priorità: 1	Cost.	50%
Ora inizio	10:00		
Cicli	2		
Min. Ritar.	02:00		
Valvole	001		
Prog. irr.n.	1		
Prog. dosa9.	1		
Oggi: 01/01	<input checked="" type="checkbox"/>		
Dos./Acqua	D		

- **Program:** Selezionare un programma immettendo il numero di programma e confermare premendo .
 - **Priority:** La priorità determina l'ordine in cui i programmi si svolgerà. Se il tempo di inizio è lo stesso, l'avvio è deciso in base al grado di priorità. I programmi di priorità più elevata non interrompono programmi già operativi. Se tempo di inizio e priorità sono gli stessi, i programmi di irrigazione con un numero inferiore vengono eseguiti per primi. La gamma di priorità è tra 0 e 15, 15 è il più alto.
 - **Cost / Daily / Cond. / Rad Sum / VPD Sum:**
 - **COST.:** Aumenta o diminuisce la quantità di acqua per tutte le valvole incluse in questo programma. 0% significa che la quantità sarà come specificato nel programma di fase di esecuzione di acqua, 100% sarà il doppio e - 50% sarà la metà della quantità specificata nel programma di apertura acqua. Immettere la percentuale richiesta, premere il tasto + /- e confermare con il tasto . La percentuale di cambio è attiva fino a quando non venga specificato diversamente.
 - **OGGI:** Aumenta o diminuisce la quantità di acqua per tutte le valvole incluse in questo programma. 0% significa che la quantità sarà come specificato nel programma di fase di esecuzione di acqua, 100% sarà il doppio e - 50% sarà la metà della quantità specificata nel programma di apertura acqua. Immettere la percentuale richiesta, premere il tasto + /- e confermare con il tasto INVIO. La percentuale di cambio è attiva per il giorno corrente e verrà resettata nel giorno successivo.
- NOTE COST. % e OGGI % non cambia le quantità / tempo di acqua prima e dopo, né la quantità di dosaggio.*
- NOTE Durante l'impostazione del programma di irrigazione e utilizzando 'Prop.' la percentuale modifica non solo l'acqua ma anche il dosaggio.*
- **Cond.:** Specifica se il programma di condizione può innescare le irrigazioni e scegliere un programma di condizione per avviare/interrompere le irrigazioni.

Le irrigazioni saranno avviate e arrestate in base alle condizioni impostate dal programma. Se l'irrigazione non è stata attivata a causa del programma di condizioni, ma il tempo massimo è scaduto, l'irrigazione sarà attivata in ragione del tempo massimo impostato.

Quando si sceglie la condizione, lo schermo sarà diviso in due. Per visualizzare la sequenza del giorno, premere il tasto freccia giù quando il cursore è posizionato sulla parte inferiore dello schermo.

Il programma di condizione ha la terza priorità dopo l'irrigazione in corso e l'irrigazione incompiuta.

PROGRAMMA IRRIGAZIONE	
Programma 1	Priorità: 1 Cond. 1
Ora inizio	10:00
Cicli	2
Cond. Avvio	OFF
Min. Ritar.	02:00
Max Ritardo	---:--
Valvole	001
Prog. irr. n.	1
Prog. dosa9.	1

successivo Premere Freccia Giù

PROGRAMMA IRRIGAZIONE	
Programma 1	Priorità: 1 Cond. 1
Oggi: 01 07	■ 2 3 4 5 6 7
Dos./Acqua	D - A - - D ■

next

NOTE È Impossibile impostare lo stesso programma di condizione per due programmi diversi.

- **Som Rad / Som VPD:** Sceglie se le irrigazioni possono essere innescate dalla radiazione o dal VPD. Il limite di somma Rad viene specificato per ogni periodo. Se l'irrigazione non è attivata a causa di Rad/VPD fino al tempo Max di irrigazione, l'irrigazione verrà comunque attivata, in ragione del tempo massimo impostato.

NOTE La funzione Som Rad è utilizzabile solo se presente una stazione meteo in comunicazione con una Green Field ECO.

DATA : 04-Set-17 ORA : 10:12:09				
PROGRAMMA IRRIGAZIONE				
Programma 1	Priorità:	--		Som Rad
Ora inizio	07:00	12:00	16:00	
Cicli	1	--	--	
Liv.Som.Rad	200	---	100	
Min. Ritardo	01:00	00:30	--:--	
Max. Ritardo	02:00	--:--	--:--	
Valvole	001	051+052	115	255
Run Time #	1	2	2	2
Dosing Prog	1	2	2	3
Schermo 1 di 3				

DATA : 04-Set-17 ORA : 10:12:09				
PROGRAMMA IRRIGAZIONE				
Programma 1	Priorità:	--		Som Rad
Oggi: 04/06	1	2	3	4
Dos. / Acqua	D	-	D	W
			5	6
			D	W
Schermo 2 di 3				

NOTE Quando si sceglie Rad/VPD lo schermo sarà diviso in due. Per visualizzare la sequenza dei giorni, premere il tasto freccia giù, arrivati sul fondo dello schermo.

- **Ora inizio (hh:mm):** Immettere fino a 6 orari di partenza (periodi) al giorno per ogni programma.
- **Cicli:** Imposta il numero di cicli di irrigazione che verranno eseguiti in questo turno. Il primo ciclo si avvia all'ora di inizio specificata; i cicli successivi inizieranno dopo i Min. Ritardo.
- **Cond. avvio** (viene visualizzata solo quando Cond. è selezionata): On/Off.
 - **On:** Le irrigazioni possono essere attivate dalla condizione, quando la condizione specificata dalle impostazioni del programma sono rispettate (programma condizioni attivo).
 - **Off:** Le irrigazioni non verranno attivate dal programma di condizione, indipendentemente dallo stato delle condizioni.
- **Liv. Som Rad/VPD :** Specifica il limite di somma di radiazione/VPD per cui l'irrigazione avrà luogo. Il contatore di somma Rad/VPD del programma specifico viene azzerato automaticamente quando viene eseguita l'irrigazione. Se il limite somma Rad/VPD è '0' viene ignorato.
- **Min. Ritardo:**
 - In modalità *somma Rad/VPD* e *condizione*, determina il tempo minimo consentito tra le irrigazioni.
 - Anche se la *somma Rad/VPD* limite / *condizione* limite è stata raggiunta l'irrigazione non verrà eseguita fino a che il minimo ritardo non è trascorso.
 - In *Cicli* il *Minimo Ritardo* è il ritardo tra l'inizio di un ciclo fino all'inizio del ciclo successivo. Per esempio se *Cicli* è impostato su 2, il tempo di esecuzione impostato è 30 minuti e il tempo minimo è di 45 minuti. Il secondo ciclo inizierà 15 minuti dopo la fine del primo ciclo.
- **Ritardo Max.:** Il tempo massimo tra due cicli successivi. Questo valore viene utilizzato per limitare il tempo tra due cicli quando usando l'irrigazione è attivata da Somma Rad/VPD o dal programma di condizioni. Quando è trascorso il *ritardo massimo* specificato dall'inizio del ciclo precedente l'irrigazione avrà luogo indipendentemente dal livello di Rad/VPD o dallo stato del programma di condizioni.

- **Valvole:** Green Field ECO è in grado di attivare valvole in qualsiasi ordine richiesto.

Impostare il numero di valvola e premere . Viene visualizzata la seguente

finestra:



Selezionare 'vuoto' e premere  per far operare la valvola da sola, o '+' per farla

operare in collaborazione con la valvola successiva. E' possibile impostare diverse valvole come gruppo per farle lavorare insieme. Un set di valvole (gruppo) avrà lo stesso programma di fase di esecuzione e lo stesso programma di dosaggio. Ogni programma di irrigazione può includere un massimo di 100 valvole (colonne) in qualsiasi ordine richiesto (tutti insieme, uno dopo l'altro, alcuni gruppi-massimo 100 gruppi, ecc.). La stessa valvola può essere inserita più volte con diverse impostazioni.

- **Programma irrigazione #:** assegna un programma di tempo da eseguire per una valvola o gruppo di valvole. Quando si impostano alcune valvole per lavorare individualmente, il programma di tempo di esecuzione deve essere impostato per ogni valvola. Quando si impostano alcune valvole per lavorare insieme ("+" interposto tra di loro) il programma di tempo d'esecuzione deve essere impostato solo per la prima valvola, il resto delle valvole seguirà questa impostazione.

NOTE La quantità impostata nel programma di tempo di esecuzione sarà il quantitativo indicato per tutte le valvole impostate per funzionare insieme, non per ogni valvola.

- **Programma Dosaggio:** Assegna un programma di dosaggio ad una valvola o un gruppo di valvole. Quando si impostano alcune valvole per lavorare individualmente, un programma di dosaggio deve essere impostato per ogni valvola. Quando si impostano alcune valvole per lavorare insieme (con segno "+" tra di loro) un programma di dosaggio deve essere impostato solo per la prima valvola, il resto delle valvole seguirà questa impostazione.
- **Oggi (xx/xx):** Consente di definire se il programma dovrebbe irrigare solo acqua, dosare o essere spento in giorni diversi.
 - (xx/xx): L'impostazione a destra definisce ciclo del giorno.
 - (xx/xx): L'impostazione di sinistra definisce il giorno corrente del ciclo.

Selezionare la Dose, acqua o None e premere . 'Dosag' significa fertirrigazione

(acqua + dosaggio), 'acqua' significa irrigazione senza dosaggio e 'Nulla' significa che il programma è inattivo in quel giorno.

DATA : 04-Set-17		ORA : 10:12:09	
PROGRAMMA IRRIGAZIONE			
Programma:1	Priorità: --	Cost.	50%
Ora inizio:	07:00	12:00	16:00
Cicli	2	1	1
Min. ritardo	01:00	00:30	--:--
Valvole	051+05	004+116	115 255
Prog. Irr. N.	1 1	2 2	2 --2
Prog. Dosag.	1 1	3 3	4 4
Oggi: 04/06	1 2 3 4	5 6	
Dos. / Acqua	D - A -	- D	

Dosag
 Acqua
 Nulla

La figura mostra "giorno: 04/06", ovvero il numero di giorni del ciclo è 6, e il giorno corrente è 4. Giorno 1 e 5 sono impostate per dosare, giorno 3 è impostato per irrigare solo acqua e giorni 2, 4 e 6 del programma è inattivo.

9.1.1 IMPOSTARE IRRIGAZIONE CHE DURA PIÙ DI 24 ORE

Se un giorno di ciclo è 1 e la lunghezza di irrigazione è di oltre 24 ore, l'irrigazione si ripeterà continuamente, che significa irrigazione continua.

NOTE Dosaggio opera secondo ("D-W") per il giorno stesso e non in base all'impostazione di quando è iniziata l'irrigazione. Se l'irrigazione inizia alle 18:00 quando il dosaggio è impostata ('D') e l'irrigazione supera la mezzanotte e inizia un giorno dove nessun dosaggio è previsto ('W'), si il dosaggio si ferma a mezzanotte!

9.2 Programma Influenze

Green Field ECO consente la definizione delle impostazioni di irrigazione secondo i seguenti fattori (etichettati "Influenze" sullo schermo):

- Radiazione solare *
- Quantità drenaggio
- Quantità di fertilizzante presente nel drenaggio
- VPD
- Temperatura

Queste influenze possono regolare le seguenti impostazioni di irrigazione:

- EC
- Somma Radiazione (RadS) *
- Ritardo minimo (MinT)

Ad esempio, un coltivatore potrebbe voler aumentare la EC, basandosi sulla radiazione solare. In alternativa, egli può decidere di diminuire il MinT basandosi sul drenaggio.

- Usare le Influenze
- Impostare le Influenze
- * Solo in presenza di stazione meteo in comunicazione con Green Field ECO.

9.2.1 USARE LE INFLUENZE

- Impostare un'influenza per aumentare o diminuire l'impostazione.
- Le modifiche all'impostazione sono in percentuali (ad esempio, un aumento del 10% del livello di EC).
- Parecchie influenze regolano l'EC. La quantità di regolazione finale si basa sulla somma totale delle diverse influenze.
- Si inseriscono fino a tre punti per ogni impostazione di influenza. Green Field ECO calcola automaticamente la curva basata su questi punti.
- È possibile programmare fino a 15 diversi programmi (corrispondente a 15 programmi di irrigazione)
- Dopo aver configurato un'influenza, è necessario attivarla (in active/source).

9.2.2 IMPOSTARE LE INFLUENZE

1. Andare su *Instal.* > *Schema connessioni*.
2. Definire le uscite come canali dosatori, come richiesto.
3. Andare su *Program* > *Irrigazione*.
4. Utilizzando i tasti freccia, scorrere verso il basso fino alla schermata 2. Viene visualizzata la seguente schermata.

DATA: 04-Set-17		ORA 12:52-08	
PROGRAMMA IRRIGAZIONE			
Programma: 1	Priorità: --	Cost.	0%
INFLUENZA	TABLE	ACTIVE/SOURCE	
Radia./EC	<input checked="" type="checkbox"/>	NO	
Drain/RadS	<input checked="" type="checkbox"/>	NO	
Drain/MinT	<input checked="" type="checkbox"/>	NO	
VPD/EC	<input checked="" type="checkbox"/>	NO	
Temp/EC	<input checked="" type="checkbox"/>	NO	

Screen 2 of 3 – In order to view the

5. Selezionare un'influenza.

Le sezioni seguenti descrivono ogni influenza.

- Influenza Radiazione su EC
- Influenza drenaggio su Somma Radiazione Solare
- Influenza Drenaggio su Ritardo Minimo
- Influenza VPD su EC
- Influenza Temperature su EC

9.2.2.1 Influenza Radiazione su EC

Questa funzione permette di regolare l'EC, basandosi sulla radiazione solare. La radiazione solare aumenta la temperatura della serra. Regolare l'EC secondo i requisiti dei raccolti.

Per impostare l'influenza della radiazione:

1. In *Instal.* > *Ingressi Analog.*, definire un sensore EC.
2. In *Configurazione* > *Config. Canali dosatori*, impostare *Reazione* su EC.

3. In *Configurazione* > *Configurazione dosaggio* > *Controllo EC* su Sì.
4. In *Program.* > *Irrigazione*, selezionare **Radia./EC** (*table*)
5. Definire i set point di radiazione (w/m²).
6. Definire il cambiamento EC in percentuali.
7. Impostare ACTIVE/SOURCE su Sì.
8. Premere **Menu** e confermare i cambiamenti.
9. In *Program* > *Dosaggi*:
 - a. impostare la Ec desiderata
 - b. impostare il metodo dosaggio EC su Vol.

Esempio: Man mano che la luce solare aumenta, una coltura richiede livelli più elevati di EC. La schermata seguente illustra l'aumento dell'EC, basata sulla radiazione. Poiché Green Field ECO calcola l'aumento in EC in modo proporzionale, ci sarà un aumento del 5% quando la radiazione raggiunge 40 w/m² e del 20% quando la radiazione raggiunge i 100 w/m²

DATA: 04-Set-17		ORA 12:52-08	
PROGRAMMA IRRIGAZIONE			
Programma:1	Priorita: --	Cost.	0%
INFLUENZA	TABLE	ACTIVE/SOURCE	
Radia./EC	<input checked="" type="checkbox"/>	Radia.	EC
Drain/RadS	<input checked="" type="checkbox"/>	(w/m ²)	(%)
Drain/MinT	<input checked="" type="checkbox"/>	40	5
VPD/EC	<input checked="" type="checkbox"/>	100	20
Temp/EC	<input checked="" type="checkbox"/>		

Screen 2 of 3 – In order to view the

9.2.2.2 Influenza drenaggio su Somma Radiazione Solare

L'irrigazione può essere innescato dalla somma di radiazione (RadS). Questa influenza consente di regolare la somma di Radiazione basata sulla quantità di drenaggio.

Per impostare la influenza drenaggio su Somma radiazione solare:

1. In *Program.* > *Irrigazione*, impostare *Drain%/RadS*.
2. In *Instal.* > *Ingressi digitali*, quale ingresso digitale è il contatore drenaggio.

NOTE Il drenaggio deve essere definito correttamente! È possibile controllare lo stato del contatore drenaggio utilizzando un tasto di scelta rapida 9.

3. In *Configurazione* > *configurazione valvole* definire quale numero di valvola corrisponde a quale contatore drenaggio.
4. In *Configurazione* > *Configurazione drenaggio*, definire rapporto litri/impulso del contatore drenaggio.
5. In *Program.* > *Irrigazione*, selezionare Drain/RadS.
 - a. Definire le percentuali Drenaggio.
 - b. Definire le percentuali di RadS.

6. Impostare ACTIVE/SOURCE su Sì.

7. Premere **Menu** e confermare modifiche.

Esempio: Un'irrigazione settata dall'utente deve essere innescata dalla somma di radiazione. Tuttavia, egli vuole aumentare il divario tra le irrigazioni all'aumentare del drenaggio. Nella figura seguente viene illustrato come può aumentare la somma di radiazione: quando il drenaggio raggiunge il 75%, la somma di radiazione aumenta del 30%. Se il limite di somma di Rad fosse impostato su 100, allora a 75% di drenaggio, aumenterebbe a 130.

DATA: 04-Set-17		ORA 12:52-08	
PROGRAMMA IRRIGAZIONE			
Programma:1	Priorita: --	Cost.	0%
INFLUENZA	TABLE	ACTIVE/SOURCE	
Radia./EC	<input checked="" type="checkbox"/>	DRAIN%	RadS
Drain/RadS	<input checked="" type="checkbox"/>	(%)	(%)
Drain/MinT	<input checked="" type="checkbox"/>	25	10
VPD/EC	<input checked="" type="checkbox"/>	75	30
Temp/EC	<input checked="" type="checkbox"/>		

Screen 2 of 2 - In order to view the

9.2.2.3 Influenza Drenaggio su Ritardo Minimo

Minimo ritardo definisce la pausa minima tra le irrigazioni. Anche se la Rad/VPD limite / condizione limite è stato raggiunto, l'irrigazione non avviene fino a quando questo tempo è passato. Questa funzione consente la regolazione del tempo di minimo basato sul drenaggio.

Per impostare l'influenza del drenaggio sul Ritardo minimo:

1. In *Instal.* > *Ingressi digitali* definire quale ingresso digitale è il contatore drenaggio.

NOTE Il drenaggio deve essere definito correttamente! È possibile controllare lo stato del contatore drenaggio utilizzando un tasto di scelta rapida 9.

2. In *Config.* > *Configurazione valvole* definire quale numero valvola corrisponde a quale contatore drenaggio.

3. In *Config.* > *configurazione drenaggio*, definisce rapporto litri/impulso del contatore drenaggio.

4. In *Program.* > *Irrigazione*, selezionare Drain/MinT.

a. Definire la percentuale di drenaggio.

b. Definire la percentuale di MinT.

5. Impostare ACTIVE/SOURCE su Sì.

6. Premere **Menu** e conferma modifiche.

Esempio: Quando il drenaggio è basso, l'utente vuole diminuire il tempo minimo. Si imposta 20% drenaggio per un MinT del 25%. Quando il drenaggio aumenta, aumenta il tempo tra irrigazione. In questo scenario, se il MinT è impostato a 60 minuti, 40% drenaggio regola il tempo a 75 minuti.

DATA: 04-Set-17		ORA 12:52-08	
PROGRAMMA IRRIGAZIONE			
Program: 1	Priorità: --	Cost.	0%
INFLUENCE	TABLE	ACTIVE/SOURCE	
Radia./EC	<input checked="" type="checkbox"/>	DRAIN%	MinT
Drain/RadS	<input checked="" type="checkbox"/>	(%)	(%)
Drain/MinT	<input checked="" type="checkbox"/>	20	-25
VPD/EC	<input checked="" type="checkbox"/>	40	25
Temp/EC	<input checked="" type="checkbox"/>		

9.2.2.4 Influenza VPD su EC

È possibile regolare la EC, basata sulla somma VPD (temperatura e umidità). Quando il VPD sale o scende, il programma può aumentare o diminuire il livello di EC secondo i requisiti richiesti.

1. In *Instal.* > *Ingressi analogici*.

- a. Definire un sensore EC
- b. Definire un sensore di temperatura aria
- c. Definire un sensore di umidità

NOTE È possibile verificare lo stato di EC utilizzando la schermata di stato di sensori, temperatura e l'umidità tramite tasto rapido 6.

2. In *Setup* > *Setup sensori VPD*, attivare sensori temperature VPD e sensori umidità VPD.

3. In *Config.* > *Configurazione canali dosatori* impostare *reazione* su EC.

4. In *Config.* > *Configurazione dosaggio* > *Controllo EC*, impostare *Controllo EC* a Sì.

5. In *Program* > *Irrigazione*, selezionare VPD/EC.

- a. Definire I valori VPD.
- b. definire le percentuali EC.

6. Impostare ACTIVE/SOURCE su Sì.

7. In *Program* > *Dosaggi*:

- a. Impostare la EC desiderata
- b. Impostare il metodo dosaggio EC su P. Vol.

Esempio: Si vuole abbassare il livello di EC quando il VPD diminuisce. Si imposta questa schermata per ridurre l'aumento nel livello di EC a seconda della diminuzione del VPD.

DATA: 04-Set-17		ORA 12:52-08	
PROGRAMMA IRRIGAZIONE			
Program: 1	Priorità: --	Cost.:	0%
INFLUENCE	TABLE	ACTIVE/SOURCE	
Radia./EC	<input checked="" type="checkbox"/>	VPD	EC
Drain/RadS	<input checked="" type="checkbox"/>	(kPa)	(%)
Drain/MinT	<input checked="" type="checkbox"/>	15	7
VPD/EC	<input checked="" type="checkbox"/>	10	4
Temp/EC	<input checked="" type="checkbox"/>	5	2

9.2.2.5 Influenza Temperature su EC

È possibile regolare la EC, basandosi sulla temperatura dell'aria. Quando la temperatura sale o scende, il programma può aumentare o diminuire il livello di EC secondo la richiesta.

1. In *Instal.* > *Ingressi analogici*.

- a. Definire un sensore EC
- b. Definire un sensore temperatura

NOTE È possibile verificare lo stato di EC utilizzando il tasto rapido 4, lo stato del sensore di temperatura utilizzando il tasto rapido 6.

2. In *Config* > *Configurazione canali dosatori* impostare *Reazione* su EC.

3. In *Config* > *Dosaggi* > *Controllo EC*, impostare *Controllo EC* su Sì.

4. In *Program* > *Irrigazione*, selezionare *Temp/EC*.

- a. Definire i dati di temperatura.
- b. Definire I corrispondenti valori di EC.

5. Selezionare ACTIVE/SOURCE, selezionare il sensore temperatura desiderato.

DATA: 04-Set-17		ORA 12:52-08	
PROGRAMMA IRRIGAZIONE			
Program: 1	Priorità: --	NO	0%
INFLUENCE	TABLE	OUT temp	
		Temp 1	
Radia./EC	<input checked="" type="checkbox"/>	Temp 2	
Drain/RadS	<input checked="" type="checkbox"/>	N/A	
Drain/MinT	<input checked="" type="checkbox"/>	NO	
VPD/EC	<input checked="" type="checkbox"/>	NO	
Temp/EC	<input checked="" type="checkbox"/>		

Screen 2 of 3 - In order to view the

6. In *Program* > *Dosaggi*:

- a. Impostare il valore di EC desiderato.
- b. Impostare il metodo di dosaggio EC su P.Vol.

Esempio: Una coltivazione richiede livelli elevati di EC quando la temperatura sale sopra la temperatura desiderata (22° C). Utilizzando questa schermata, è possibile regolare i livelli di conseguenza.

DATA: 04-Set-17		ORA 12:52-08	
PROGRAMMA IRRIGAZIONE			
Program: 1	Priorità: --	Cost.	0%
INFLUENCE	PRIORITY	ACTIVE/SOURCE	
Radia./EC	<input checked="" type="checkbox"/>	Temp	EC
Drain/RadS	<input checked="" type="checkbox"/>	(°C/F))	(%)
Drain/MinT	<input checked="" type="checkbox"/>	25	2
VPD/EC	<input checked="" type="checkbox"/>	27	5
Temp/EC	<input checked="" type="checkbox"/>	30	7

9.3 Tempi Irrigazione

#	Metodo	Acqua	Prima	Dopo
1	TEMPO	01:00:00	00:00:00	00:00:00
2	TEMPO	02:00:00	00:10:00	00:10:00
3	VOL.	10.000	0.000	0.000
4	VOL.	50.000	0.000	0.000
5	VOL.	0.000	0.000	0.000
6	VOL.	0.000	0.000	0.000
7	VOL.	0.000	0.000	0.000
8	VOL.	0.000	0.000	0.000
9	VOL.	0.000	0.000	0.000
10	VOL.	0.000	0.000	0.000
11	VOL.	0.000	0.000	0.000

La tabella di TEMPI IRRIGAZIONE ha 60 programmi impostabili. Ogni programma può essere configurato in modo che l'irrigazione sia fornita in base al tempo (hh:mm:ss) o in base alla quantità (misurata in m³). I programmi successivamente possono essere associati ad una valvola o un gruppo di valvole tramite il *Programma di irrigazione*. Ogni programma permette di impostare l'acqua, acqua prima e acqua dopo.

- **Metodo:** Selezionare il metodo (Vol. o tempo) con i tasti freccia e premere ENTER per confermare.
- **Acqua:** Impostare la quantità / tempo per ogni programma. L'impostazione dell'acqua è la quantità totale / tempo, compresi la quantità/tempo "Prima" e "Dopo".
- **Prima:** Impostare la quantità o il tempo senza dosaggio all'inizio di ogni ciclo di irrigazione.
- **Dopo:** Impostare la quantità o il tempo senza dosaggio alla fine di ogni ciclo di irrigazione.

NOTE I valori prima e dopo vengono detratti dalla quantità/tempo di irrigazione. Pertanto quantità/tempo dell'acqua deve essere maggiore o uguale a quanto impostato nella colonna prima/dopo.

9.4 Dosaggio

PROGRAMMA INIEZIONE				
Programma: 1				
INIEZIONE PER CANALE DOSATORE				
1	2	3	4	---
EC	EC	ACIDO	NEUTRA	---
3.00	5.00	6.00	5.00	---
Target EC			2.00	
Target PH			6.00	
Metodo dosaggio NEUTRA			QTY	
Metodo dosaggio EC			P.QTY	
Metodo dosaggio pH			P.QTY	

Green Field ECO include 10 programmi predefiniti di dosaggio. Ogni programma è costituito da metodi di iniezione, quantità e valori target di EC/pH. Ogni canale è completamente indipendente e può essere regolato per dare un risultato diverso. La sovrapposizione tra i vari canali è possibile.

- Programma Iniezione
- Metodi Dosaggio

9.4.1 PROGRAMMA INIEZIONE

- **Programma:** Selezionare un programma immettendo il numero di programma e confermare premendo ENTER.

INIEZIONE PER CANALE DOSATORE

- **Numero canali dosatori:** da 1 a 8.
- **Reazione:** Righe non modificabili che indicano lo scopo del canale;
 - **EC:** il canale viene utilizzato per aumentare la EC, vale a dire che verrà aperto maggiormente quando la EC misurata è inferiore a quella impostata.
 - **pH:** il canale è utilizzato per diminuire il pH, vale a dire che verrà aperto maggiormente quando il pH misurato è superiore al pH impostato.
 - **Neutra:** il canale non risponde ai cambiamenti di EC/pH misurato, il che significa che sarà aperto come stabilito nel programma di dosaggio indipendentemente dai valori di EC/pH.
 - **Alcal.:** il canale viene utilizzato per aumentare il pH misurato, ovvero che verrà aperto maggiormente quando il pH misurato è inferiore al pH impostato.
- **Q.tà/Tempo:** Imposta la quantità / tempo che deve essere iniettato per ciascun canale di dosaggio. Il metodo di iniezione (proporzionale, quantità, tempo, ecc.) può essere impostato separatamente per ogni utilizzo del canale (EC, pH, passivo).
- **Target EC:** Imposta il valore di destinazione EC richiesto, visibile solo se il controllo di EC o gli allarmi EC sono attivi.
- **Target pH:** Imposta il valore di destinazione richiesto pH, visibile solo se il controllo del pH o gli allarmi pH sono attivi.
- **Metodo dosaggio NEUTRA:** Imposta il metodo di iniezione dei canali dosaggio passivi
- **Metodo dosaggio EC:** Imposta il metodo di iniezione del dosaggio EC.

- **Metodo dosaggio pH:** Imposta il metodo di iniezione dei canali di dosaggio acidi e alcali.

9.4.2 METODI DOSAGGIO

- **P.Vol. (1/1000):** Quantità proporzionale. Ogni canale di dosaggio è impostabile per dare un importo diverso. La quantità è 1 parte (litro o gallone) fertilizzante/acido per 1000 parti (m³/h o 1000 galloni) di acqua.

Per esempio:

- Canale 1 è impostato su 5.0 (litri o galloni).
- La quantità di acqua impostata è 3.5 (m³/h o 1000 galloni).

Questa impostazione significa in realtà che 5.0 litri di fertilizzante saranno mixati con ogni metro cubo di acqua che passa attraverso il sistema. La quantità totale di fertilizzante che sarà dato è $5.0 * 3,5 = 17,5$ litri.

- **P.Tempo (hh:mm):** Tempo proporzionale. Ad ogni canale di dosaggio è assegnato il tempo per fertilizzare in modo indipendente. Green Field ECO divide questo tempo ugualmente nei tempi di irrigazione dati (quantità) impostato in "Tempi irrigazione"

Esempio: Canale di dosaggio 1 è impostato su 00:10; Canale 2 di dosaggio è impostato su 01:00.

Tempo di irrigazione impostato è 03:00 ore

Green Field ECo proporzionalmente dividerà il tempo impostato di fertirrigazione per ogni canale dosaggio attraverso il tempo di irrigazione impostato (quantità).

Il canale dosatore 1 sarà in funzione per pochi impulsi; il suo tempo di attività sarà in totale 10 minuti.

Il canale dosatore 2 sarà in funzione per pochi impulsi (non necessariamente la stessa quantità) ; il suo tempo di attività sarà in totale 60 minuti.

- **Tempo (hh:mm):** A ogni canale di dosaggio è dato il tempo per fertirrigare. Il dosaggio sarà fatto in una unica soluzione che si avvia dopo l'avvio dell'acqua, prima che sia trascorso il tempo/quantità totale.
- **Vol. (Litri):** Quantità. A ogni canale di dosaggio è dato l'importo che deve essere iniettato. Il dosaggio sarà fatto in un'unica soluzione o diffuso in tutta l'irrigazione, a seconda delle impostazioni nella schermata 7.7 CONFIGURAZIONE DOSAGGIO. Il dosaggio verrà avviato dopo l'avvio dell'acqua, prima che sia trascorso il tempo/quantità. Per scegliere un metodo, è necessario posizionare il cursore sulla colonna di metodo e premere ENTER. Apparirà una piccola finestra:

PROGRAMMA INIEZIONE				
Program:	1			
INIEZIONE PER CANALE DOSATORE				
1	2	3	4	---
EC	EC	ACIDO	NEUTRA	---
3.00	5.00	6.00	5.00	
Target EC			2.00	
Target PH		P. VOL	6.00	
Metodo dosag. NE		P. TEMPO	QTY	
Metodo dosag. EC		TEMPO	P.QTY	
Metodo dosag. pH		VOL.	P.QTY	

Selezionare il metodo con i tasti freccia e premere ENTER per confermare.

NOTE Le colonne EC/pH non saranno visibili se controllo EC/pH ed allarmi EC/pH sono contrassegnati 'No'.

9.5 Condizioni

Il programma *Condizioni* permette l'inizio e/o l'arresto dell'irrigazione secondo contatti secchi.

Inoltre, è possibile definire un'uscita chiamata cond. Questa uscita sarà attiva ogni volta che le impostazioni del programma di condizione sono soddisfatte. In questo modo il programma di condizione può avviare qualsiasi dispositivo esterno.

PROGRAMMA CONDIZIONI			
#	Da hh:mm	A hh:mm	Start Contatto
1	10:00	12:00	Contatto 1
2	11:00	12:00	Contatto 1
3	12:00	13:00	< Nulla >
4	--:--	--:--	< Nulla >
5	--:--	--:--	< Nulla >
6	--:--	--:--	< Nulla >
7	--:--	--:--	< Nulla >
8	--:--	--:--	< Nulla >

- **Da (hh:mm):** Imposta l'ora di inizio del programma condizione.
- **A (hh:mm):** Imposta l'ora di fine del programma condizione

Il programma di condizione sarà operativo solo nella finestra di tempo definito (tra inizio "Da" alla fine "A" volte). Ogni programma di condizione può essere operativo su orari diversi.

- **Start contatto:** Scegli uno dei tre tipi di attivazione:
 - **Singola:** Se il contatto è chiuso per più di 6 secondi verrà avviato il programma di irrigazione associato. Il contatto deve aprire e chiudere per avviare l'irrigazione.
 - **Multipla:** Se il contatto è chiuso per più di 6 secondi verrà avviato il programma di irrigazione associato. Se il contatto è chiuso ancora una volta terminata l'irrigazione, irrigazione sarà avviata nuovamente.

NOTE Si noti che il contatto non necessariamente deve aprire e chiudere per avviare l'irrigazione. Deve semplicemente essere chiuso quando l'irrigazione ha terminato.

- Solo se ON: Il programma di irrigazione associato si accende se il contatto è stato chiuso per più di 6 secondi e rimarrà acceso solo fino a quando il contatto è chiuso.

Di seguito è riportato un grafico di descrizione del programma condizione:

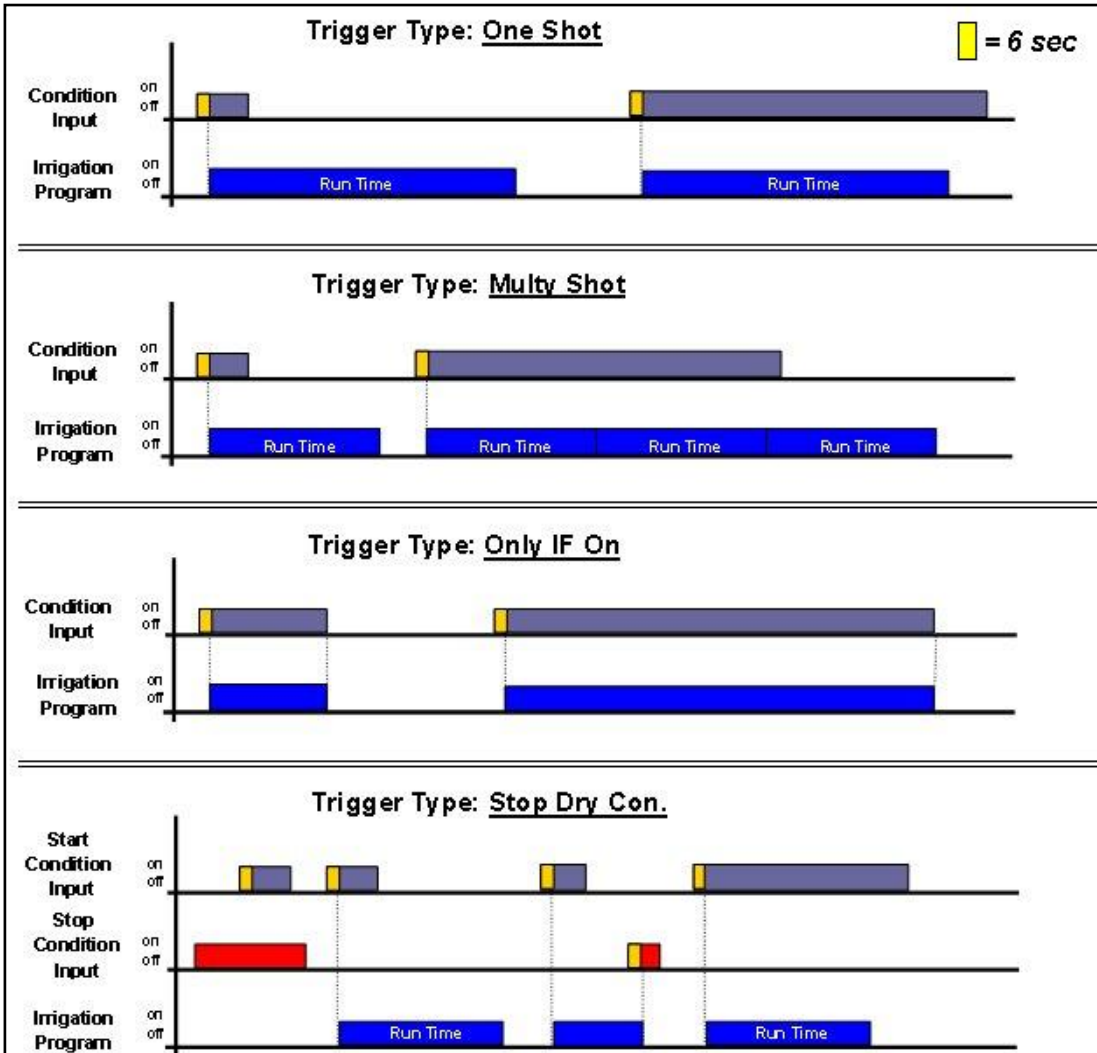

9.6 Agitatori

L'agitatore è usato per mescolare i fertilizzanti e acido nelle vasche di stoccaggio al fine di prevenire il verificarsi di sedimenti.

	On mm:ss	Off mm:ss
Dosa9. Attivo	01:00	10:00
Dosa9. non attivo	02:00	30:00
Modalità Operaz.	Parallelo	

- **Dosaggio attivo:** Definizione di On e Off dell'agitatore quando è in corso il dosaggio:
 - **On:** Definisce il tempo di miscelazione desiderato.
 - **Off:** Definisce il tempo tra ogni miscelazione.
- **Dosaggio non attivo:** definizione di On e Off dell'agitatore quando il dosaggio è sospeso:
 - **On:** Definisce il tempo di miscelazione desiderato.
 - **Off:** Definisce il tempo tra ogni miscelazione.

9.7 Selettori

Questa schermata consente di utilizzare vari serbatoi di stoccaggio di fertilizzante. Ogni programma di dosaggio può essere collegato ai selettori di uno (o più) di essi. Utilizzando il selettore di uscite è possibile scegliere che stock di fertilizzante sarà collegato ad ogni programma di dosaggio.

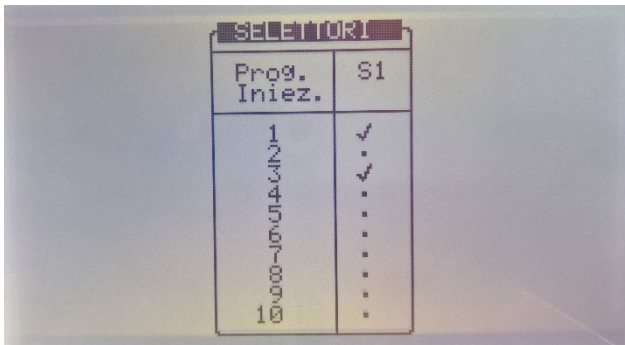

Utilizzare i tasti '+/-' per assegnare un selettore a un programma di dosaggio.

9.8 Filtrazione

E' possibile configurare le condizioni per il lavaggio del filtro. Definire i seguenti valori prima di configurare questa schermata:

- Pausa irrigazione durante lavaggio filtri: Si/No
- Pausa dosaggio durante lavaggio filtri: Si/No

PROGRAMMA LAVAGGIO FILTRI	
Intervallo lavaggio filtri (hh:mm)	06:00
Tempo lavaggio (mm:ss)	01:00
Ritardo tra i filtri (mm:ss)	00:30
Delta pressione (Digital)	Si
Ritardo letture delta pressione (mm:ss)	00:06
Reiterazioni delta pressione	3
Anticipo valvola principale (mm:ss)	01:00

- **Intervallo lavaggio filtri (hh:mm):** Intervallo di tempo tra due cicli consecutivi di lavaggio. Il tempo viene conteggiato solo durante l'irrigazione.
Esempio: Se il tempo tra i lavaggi è impostato su 01:00 significa che verrà attivato un ciclo di lavaggio dopo 1 ora di irrigazione (indipendentemente dallo stato di delta pressione).
Se impostato su zero (.....), il lavaggio avverrà solo se attivato da DP.

- Tempo lavaggio (mm:ss): Tempo di lavaggio di ogni filtro (uscita).
- Ritardo tra i filtri (mm:ss): Il tempo di ritardo tra il lavaggio di un filtro e i successivo. Questo tempo è solitamente utilizzato per consentire l'accumulo di pressione.
- Delta Pressione (Digitale): Definire se il lavaggio filtro può essere attivato a causa del delta pressione (Si / No).
- Ritardo letture delta pressione (mm:ss): Definisce il tempo che il delta pressione (digitale o valore) deve essere attivo prima che venga attivato un altro ciclo di lavaggio. Questo tempo è solitamente usato per prevenire inutili lavaggi.
- Reiterazioni delta pressione: Numero di lavaggi consecutivi del filtro innescati dalla pressione Delta che possono avvenire senza interruzioni, prima che la Green Field ECO generi un allarme che indica che il sensore di delta pressione è difettoso. La Green Field ECO ignorerà il delta pressione e continuerà a effettuare lavaggi secondo il tempo impostato, fino a quando l'allarme verrà resettato.
- Anticipo valvola principale (mm:ss): Definire per quanto tempo la valvola del filtro principale deve essere aperta prima che venga attivato il ciclo di lavaggio. Questa uscita viene in genere utilizzata per controllare una valvola di sostegno pressione o per avviare una pompa ausiliaria.

9.9 Cooling

Il programma di cooling (raffreddamento/umidificazione) viene utilizzato per mantenere la temperatura sotto un valore impostato e/o l'umidità sopra un valore impostato. Ogni programma può essere impostato per mantenere la temperatura o l'umidità come sua prima priorità.

Cinque programmi di cooling sono disponibili con due periodi in ogni programma. I periodi possono essere definiti per sovrapporsi, creando così un raffreddamento o umidificazione "dinamici".

Diversi sensori di temperatura e umidità possono essere collegati ad ogni programma.

Lo stato può essere definito come raffreddamento o umidificazione, l'obiettivo del campo status è quello di aiutare l'utente a comprendere il processo che dovrebbe avvenire inserendo prima il relativo primo set point (Es. sopra t° quando lo stato è cooling o sotto Um quando lo stato è Misting)

NOTE Ci sono alcuni passi che dovrebbero essere definiti prima di questa schermata: vedere Configurazione cooling.

PROGRAMMA COOLING/MISTING						
Program: 1	Stato: Cooling					
	Dalle	Alle		Sopra t°		
1	08:00	16:00		30.0		
2	08:00	16:00		40.0		
Cool #	1	2	--	--	--	--
Sens. Temp. :	1	--	Sens. umidità: 1			

PROGRAMMA COOLING/MISTING						
Program: 1	Stato: Cooling					
	Dalle		Sopra t°	Sotto Um		
1	16:00		30.0	80		
2	16:00		40.0	80		
Cool #	1	2	--	--	--	--
Sens. Temp. :	1	--	Sens. umidità: 1			

PROGRAMMA COOLING/MISTING						
Program:	1		Stato: Cooling			
	Sotto Um		On		Off	
1	80		00:00:30		00:03:00	
2	80		00:00:30		00:01:00	
Cool #	1	2	--	--	--	--
Sens. Temp.:	1	--	Sens. umidità: 1			

- **Program:** Scegliere il programma desiderato da 1 a 8, premere  per confermare.
- **Stato:** definire se la prima priorità del programma è mantenere la temperatura o l'umidità.
- **Cooling:** priorità del programma è la temperatura. Se i due periodi sono sovrapposte e ci sono diverse impostazioni in ogni epoca, il programma di raffreddamento avrà la priorità.

Esempio:

- **Impostazioni:**
 - Periodo 1 è impostato tra le 08:00 e le 16:00. Il processo di raffreddamento dovrebbe funzionare sopra temp. di 30 ° c e inferiore a Um di 80%.
 - Periodo 2 è impostato tra le 08:00 e le 16:00. Il processo di raffreddamento dovrebbe funzionare sopra temp. di 40 ° c e inferiore a Um di 80%.
 - Il tempo di attività è fissato a 30 sec in entrambi i periodi.
 - Il tempo di inattività è 03:00 minuti per l'impostazione di temperatura più bassa (30 ° C)
 - Il tempo di inattività è 01:00 minuto per l'impostazione di temperatura più alta (40 ° C)

Scenari possibili:

- Sono le 10:00, la temperatura misurata è di 35 °C e l'umidità relativa misurata è 65%, la valvola di raffreddamento sarà aperta per 30 secondi e chiusa per 02:00 minuti a ciclo continuo.
- Sono le 12:00, la temperatura misurata è di 30 °C e l'umidità relativa misurata è 65%, la valvola di raffreddamento sarà aperta per 30 secondi e chiusa per 03:00 minuti a ciclo continuo.
- Sono le 14:00, la temperatura misurata è di 40 °C e l'umidità relativa misurata è 50%, la valvola di raffreddamento sarà aperta per 30 secondi e chiusa per 01:00 minuti a ciclo continuo.
- Sono le 15:00, la temperatura misurata è di 35 °C e l'umidità relativa misurata è 85%, la valvola di raffreddamento non sarà aperta dal momento che l'umidità relativa misurata è di sopra del massimo consentito (80%).

NOTE Se è definita più di una valvola di raffreddamento, il tempo di spegnimento avverrà dopo l'ultima valvola nella sequenza (valvola di raffreddamento #2 nella schermata in alto). Tra le valvole di raffreddamento non c'è nessun ritardo e lavorano in sequenza, dalla prima valvola sul lato sinistro all'ultima.

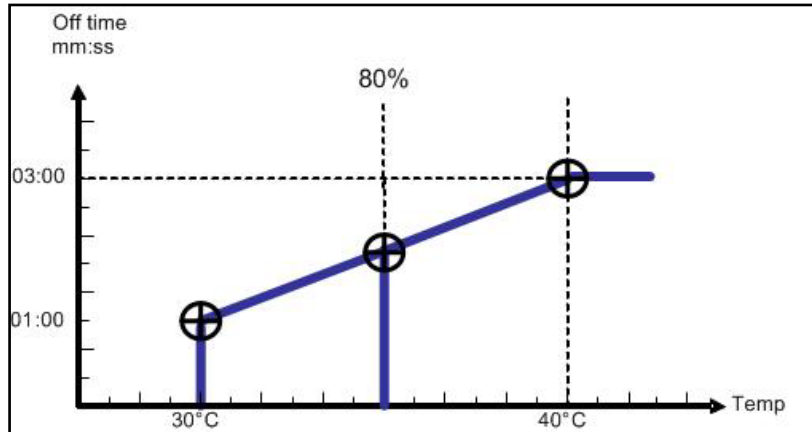

NOTE Se il tempo è riferito solo a un determinato periodo, solo le sue impostazioni definiranno l'operazione. Se l'umidità è superiore al valore più basso dei due periodi, il raffreddamento non avrà luogo.

- Dalle (hh:mm): Imposta l'ora di inizio del programma di Cooling / Misting.
- Alle (hh:mm): Imposta l'ora di fine del programma di Cooling / Misting.

NOTE Il programma sarà operativo solo nella finestra di tempo definito (tra inizio "Da" alla fine "A" volte). Ogni programma può essere operativa su orari diversi.

- Sopra t° / Sotto Um
 - **Sopra t°** (Quando lo stato è cooling): inizia il raffreddamento sopra questa temperatura. Cooling si ferma se la temperatura scende sotto la zona di tolleranza di 0.5°C. Per esempio se il Cooling si avvia quando la temperatura è superiore a 30 ° c e si fermerà quando essa scende sotto 29.5oC. °
 - **Sotto Um** (quando lo stato è misting): avviare Misting sotto questa umidità. Umidificazione si fermerà se l'umidità supera il margine di tolleranza dell'1%. Ad esempio, se impostato su 80% il misting inizierà quando l'umidità è inferiore all'80% e si ferma quando è sopra 81%.
- Sotto Um / Sopra t°
 - **Sotto Um** (quando lo stato è Cooling): interrompe il Cooling sopra questa umidità. Il Cooling verrà ripreso quando l'umidità scende sotto il margine di tolleranza del 2%. Ad esempio, se impostato su 80% il cooling si fermerà quando l'umidità è superiore a 82% e verrà ripreso quando l'umidità scende sotto l'80%.
 - **Sopra t°** (Quando lo stato è Misting): Stop umidificazione quando la temperatura è al di sotto di questa temperatura. Misting riprende quando la temperatura sale sopra il margine di tolleranza di 0.5°C. Ad esempio, se è impostato su 25°C il Misting si fermerà quando la temperatura scende di sotto 24.5°C e verrà ripreso quando va sopra 25°C.
- On (hh:mm:ss): Definisce il tempo di On della valvola di raffreddamento. Se il tempo è impostato a zero non verrà aperta la valvola di raffreddamento.

- **Off:** Definisce il tempo di inattività della valvola nebulizzazione. Se il tempo di inattività è impostato a zero la valvola di nebulizzazione sarà costantemente attiva.

La tabella è ordinata secondo il numero di misting come prima priorità e ora di inizio come la seconda priorità. Il numero di misting verrà sempre visualizzato in ordine crescente, così che l'orientamento è semplice e veloce.

Ogni gruppo di misting ha un ordine di avvio interno, in modo che un programma che si avvia più tardi venga spostato alla fine del gruppo. Se si elimina una riga (azzerando il Mist. n.) verrà spostato alla fine della tabella e il resto delle righe si muoverà di una posizione. Premendo il tasto menu si effettua l'ordinamento automatico.

NOTE Quando il misting è attivo tutti i dispositivi connessi (es. Valvola misting, valvola principale e pompa) sono operativi. Quando il misting è inattivo solo la pompa continua a funzionare

9.11 Riscaldamento Acqua

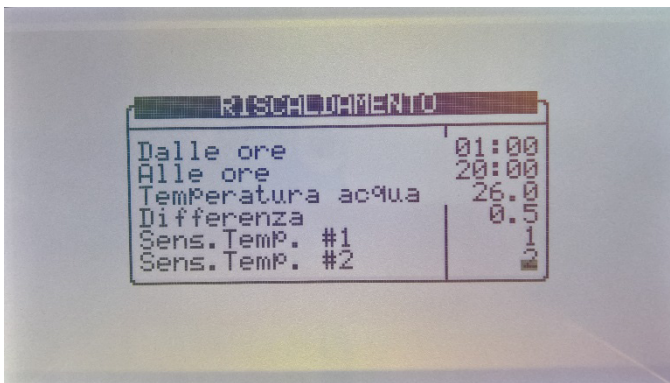

Il riscaldamento dell'acqua funziona secondo temperatura entro un periodo di tempo (tra l'inizio "Da tempo" e fino a "A tempo") e può essere utilizzato per aumentare la temperatura dell'acqua di irrigazione o impedire il gelo.

- **Dalle ore (hh:mm):** Imposta l'ora di inizio del programma di riscaldamento dell'acqua.
- **Alle ore (hh:mm):** Imposta l'ora di fine del programma di riscaldamento dell'acqua.
- **Temperatura acqua:** Il riscaldamento sarà attivato quando la temperatura scende sotto questo valore.
- **Differenza:** Zona neutra per fermare il riscaldamento dell'acqua. Quando la temperatura dell'acqua raggiunge la temperatura dell'acqua impostata + differenza, il riscaldamento dell'acqua verrà arrestato.

Ad esempio: temperatura dell'acqua è 25 °C e la differenza è 2 °C. Il riscaldamento dell'acqua si avvia quando la temperatura scende sotto i 25 °C e si fermerà quando è 27°C o sopra. La differenza minima impostabile è 0,3°C e il valore impostato di fabbrica è 0,5°C.

- **Sens. Temp. 1/2:** Assegna fino a 2 sensori di temperatura. Se si assegnano 2 sensori, Green Field ECO funzionerà secondo la loro media.

10 Menu Operazioni Manuali

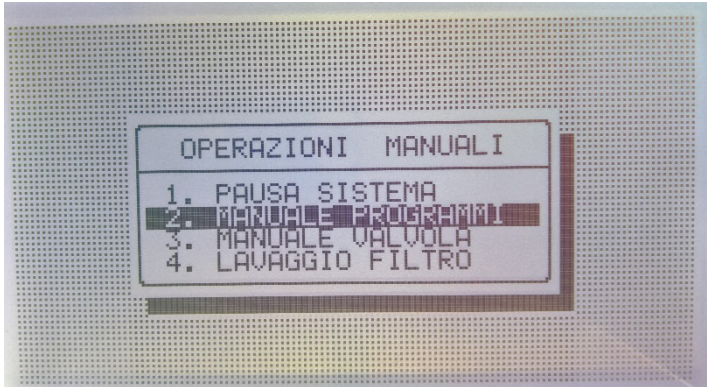

- Pausa Sistema, pag. 74
- Manuale Programmi, pag. 75
- Manuale Valvola, pag. 75
- Lavaggio Filtri, pag. 76

10.1 Pausa Sistema

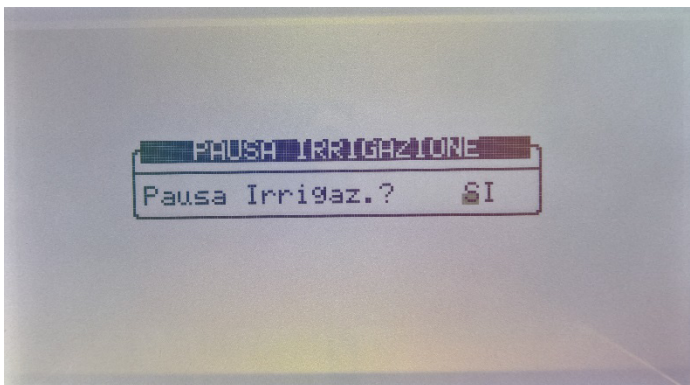

- Pausa irrigazione (Si/No): Impostare Sì e premere  per confermare; tutte le irrigazioni verranno sospese fino a quando il valore verrà impostato nuovamente su No. Quando il sistema viene rilasciato dalla modalità pausa verranno completate tutte le irrigazioni che avrebbero dovuto attivarsi quando era stato sospeso.

10.2 Manuale Programmi

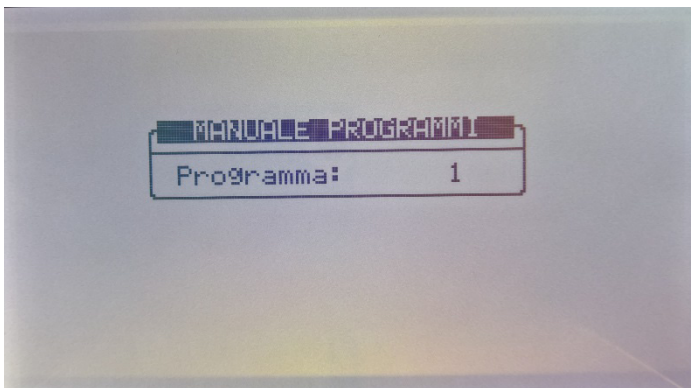

1. Immettere un numero di programma da avviare e premere .

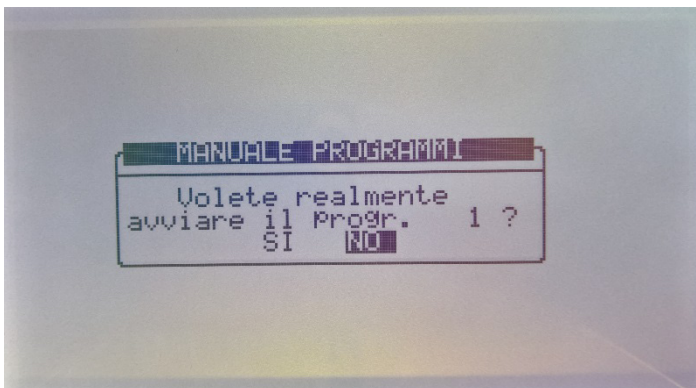

2. Selezionare 'Si' per confermare la scelta e avviare il relativo programma.
3. Quando si entra nella schermata Start/Stop durante l'irrigazione vi verrà chiesto se si desidera interrompere il programma attivo. Scegliere Sì per interrompere il programma.

10.3 Manuale Valvola

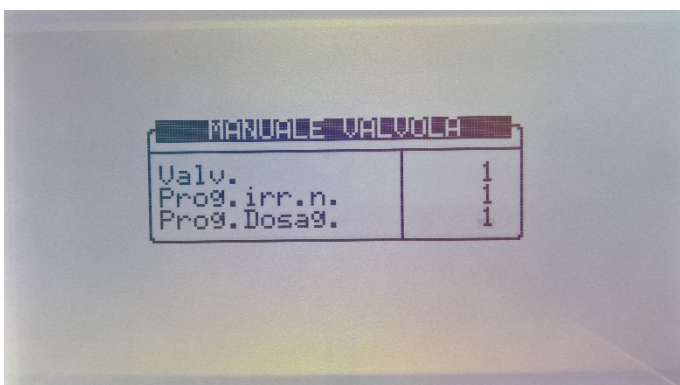

1. Immettere un numero di valvola, il programma di temporizzazione e il

programma di dosaggio (opzionale), premere  per confermare e premere il tasto menu per aprire la schermata di conferma.

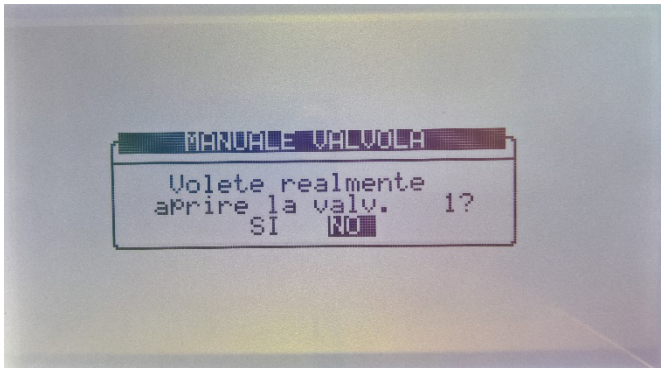

2. Selezionare 'Si' se si vuole avviare la relativa valvola.

3. Quando si entra nella schermata Start/Stop e una valvola è attiva verrà chiesto se si desidera interrompere la relativa valvola. Scegliere Sì per interrompere la valvola.

10.4 Lavaggio Filtri

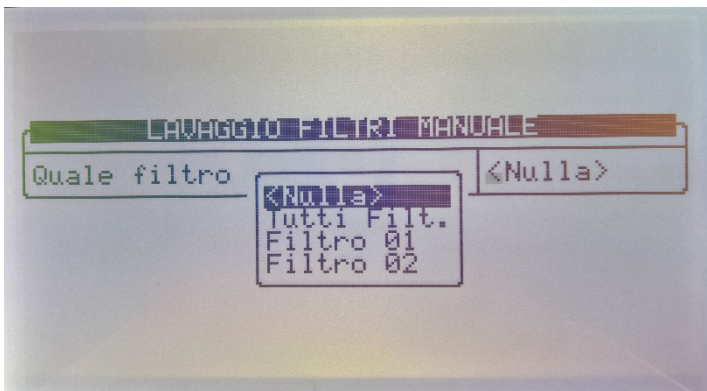

Per lavare manualmente i filtri, seguire le istruzioni, selezionare quali filtri lavare con i tasti freccia e premere  per confermare. È possibile lavare i filtri individualmente o tutti insieme (non agisce sulla pompa o sulla valvola principale).

11Menu Setup

Il Menu Setup fornisce orologio, calibrazione, archiviazione/recupero di dati e impostazioni della lingua.

- Giorno e Ora
- Setup Sistema
- Calibrazione Temperatura
- Calibrazione Umidità
- Elenco Sensori
- Salva su Data Plug
- Copia da Data Plug

11.1 Giorno e Ora

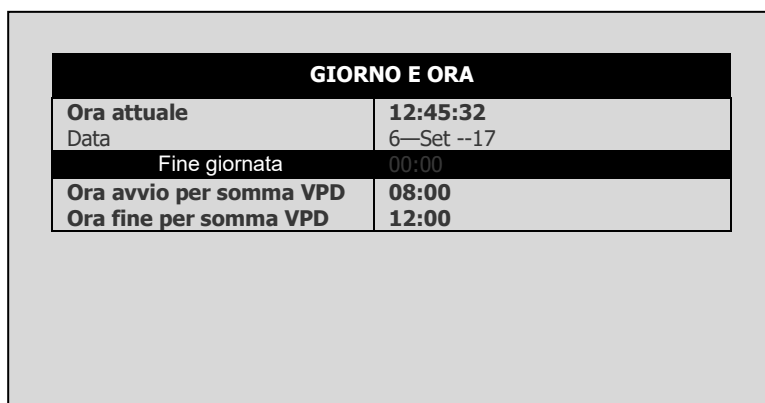

NOTE In qualsiasi determinato menu, è possibile utilizzare la freccia e tasti di invio sul touch pad per effettuare una selezione o premere il numero corrispondente e invio touchpad come scorciatoia.

Lo schermo *giorno e ora* consente di impostare l'ora corrente e la data, nonché la fine del giorno delle colture.

Per regolare l'ora e la data, posizionare il cursore all'impostazione che si desidera

modificare, cambiare i numeri utilizzando il tastierino numerico e premere  per

salvare le modifiche.

- **Fine giornata:** Selezionare l'ora di inizio di un nuovo giorno da 00:00 a 23:00. Al momento della fine giornata:
 - Tutti gli allarmi vengono reimpostati.
 - Vengono azzerate tutte le irrigazioni incompiute.

- Tutte le valvole che erano state registrate nella tabella programmi incompleti e non hanno completato l'irrigazione sono spostate dalla posizione "Attesa" a quella "Non continuare" (spostate nello storico)
- Giorni del ciclo nella tabella *programma* vengono spostati di un giorno avanti.
- Il cambiamento di % giornaliero viene azzerato (il cambiamento costante % rimane lo stesso).
- Il ciclo attivo continuerà con le sue impostazioni correnti fino al completamento.
- **Inizio/fine tempo per somma VPD**– Imposta l'intervallo di tempo per il contatore di somma VPD.
 - Solo durante questo lasso di tempo sarà effettuata la somma VPD
 - All'ora di fine per la somma VPD, il contatore viene azzerato

11.2 Setup Sistema

La schermata di configurazione del sistema include tutte le impostazioni generali del sistema.

SETUP SISTEMA		SETUP SISTEMA	
Lingua	ITALIANO	STORICO	
Unità temperatura	C°	Risoluzione storico	1 ora
Unità volume	METRICO	STAZIONE METEO	
N. max Cooling contemporanei	2	Funzione centralina	LOCALE
N. max Misting contemporanei	2	MODALITA' OPERATIVA	
PAUSA IRRIGAZIONE		Ritorno automatic modalità SL	NO
Durante lavaggio filtri?	NO	Periodo x ritorno aut. a SL	00:10
Durante processo cooling?	NO	COMUNICAZIONE	
Durante processo misting?	NO	Numero centralina	1
PAUSA DOSAGGIO		Port Protocol	NMC NET
Durante lavaggio filtra?	NO	Baud Rate	9600
SCHERMO PRINCIPALE		SORGENTI ACQUA	
Default numero Hotkey	1	Portata – Avvio da	ZERO
		Ritardo Port. calcolata (mm:ss)	---:--

- **Lingua:** Scegliere lingua centralina.
- **Unità di temperatura:** Celsius o Fahrenheit.
- **Unità di volume:** Metrica (m3 & litro) o gallone. Queste unità inoltre influenzano le unità di misura di pressione; Quando si sceglie metrica la pressione misurata sarà in bar, quando si sceglie gallone la pressione misurata sarà in PSI.
- **Numero massimo di cooling contemporanei:** Definisce il numero massimo di programmi di cooling che possono essere azionati simultaneamente. Il massimo numero possibile è 8.

NOTE Questo numero si riferisce al numero di programmi di cooling che saranno operati in parallelo; le valvole dallo stesso programma di raffreddamento saranno sempre attivate in sequenza.

- **Numero massimo di misting contemporanei:** Definisce il numero massimo di valvole misting che possono essere azionate simultaneamente. Il numero massimo possibile è di 40.

PAUSA IRRIGAZIONE

- **Durante lavaggio filtro:** Definisce se l'irrigazione deve essere interrotta durante il lavaggio del filtro.
- **Durante processo cooling:** Definisce se l'irrigazione deve essere interrotta durante il cooling.
- **Durante processo misting:** Definisce se l'irrigazione deve essere interrotta durante il misting.

PAUSA DOSAGGIO

- **Durante lavaggio filtri:** Definisce se il dosaggio deve essere interrotto durante il lavaggio dei filtri.

SCHERMO PRINCIPALE

- **Default numero Hotkey:** Definisce il numero di tasto di scelta rapida predefinito. Quando il sistema è inattivo per qualche minuto il controller passa automaticamente in questa schermata.

STORICO

- **Risoluzione storico:** Imposta la frequenza di raccolta di dati dei sensori. Ad esempio se impostato su 15 minuti, il controller raccoglierà dati dai sensori definiti ogni 15 minuti (cfr. Elenco sensori per configurare quali sensori / dati raccogliere).

STAZIONE METEO

- **Funzione centralina:** Definire se questo controller è collegato alla stazione meteo direttamente o attraverso la rete.
 - **Locale:** Una stazione meteo è collegata al controller; i relativi dati vengono utilizzati solo localmente e non dovrebbero essere passati o ricevuti attraverso la rete (solo NMC-PRO).
 - **Slave:** Questo controller riceve i dati della stazione meteo attraverso la rete; i dati vengono raccolti da una NMC-PRO (o NMC-Clima), che è collegata direttamente alla stazione meteo definita come Master. Sensori collegati direttamente a un controller slave verranno utilizzati da esso e avranno una priorità maggiore rispetto a quelli trasmessi dal master.

MODALITA' OPERATIVA

- **Ritorno automatico alla modalità SL:** definisce se il controller ritornerà automaticamente alla modalità sola lettura dopo un certo periodo di tempo.
- **Periodo di ritorno alla modalità di sola lettura:** imposta la quantità di tempo perchè il controller torni automaticamente alla modalità di sola lettura (mm: ss). Questo parametro è rilevante solo se il ritorno automatico a SL viene definito come Sì

COMUNICAZIONE

- **Numero centralina:** Imposta il numero della centralina per la comunicazione con altri dispositivi. Il numero della centralina e il numero della centralina su PC devono corrispondere far funzionare la comunicazione. Ogni centralina in rete deve avere un numero univoco.

SORGENTE ACQUA

- **Portata – avvio da:** Selezionare se il calcolo del flusso in un'irrigazione inizierà con il valore Zero (che significa che la velocità di flusso aumenterà secondo gli impulsi ricevuti), o un valore nominale calcolato utilizzando tutte le valvole attive nell'irrigazione. Il metodo di calcolo è importante soprattutto per il dosaggio e controllo EC/pH. Quando si utilizza una centralina che opera con impulsi relativamente lenti, è consigliabile scegliere l'opzione di tasso di portata nominale a causa dell'imprecisione del calcolo del flusso nella prima fase dell'irrigazione. Quando si opera con impulsi lenti e a partire da un valore pari a Zero, ci vorrà molto tempo per il controller per raggiungere il valore di portata effettiva. Durante il funzionamento con impulsi veloci, scegliere Zero o nominale a piacimento.
- **Ritardo portata calcolata (mm:ss):** Questo parametro è rilevante solo quando viene selezionato *nominale* nel parametro precedente. Questo parametro definisce il tempo in cui la centralina utilizza il valore di portata nominale prima di passare a quello calcolato. In questo periodo non verranno rilevati allarmi di bassa portata e portata eccessiva.

NOTE Per attivare questo parametro, impostare il contatore dell'acqua su sorgente d'acqua. Contatori Acqua, pag 39.

11.3 Calibrazione Temperatura

Questo menu consente di tarare i sensori di temperatura. Utilizzare i tasti freccia sinistra/destra per aumentare/diminuire i valori. Munters consiglia di calibrare i sensori di temperatura tramite un sensore di riferimento.

TEMPERATURE		
Sensor	Temp	Factor
1	22.8	0.0
2	N/A	---

11.4 Calibrazione Umidità

Questo menu consente di calibrare i sensori di umidità. Utilizzare i tasti freccia sinistra/destra per aumentare/diminuire i valori. Munters consiglia di calibrare i sensori di umidità utilizzando un sensore di riferimento.

11.5 Calibrazione EC

La calibrazione dell' EC & PH comprende due fasi:

- Calibrazione Tramite Trasmittitore EC/pH
- Calibrazione pH

11.5.1 CALIBRAZIONE TRAMITE TRASMETTITORE EC/PH

Usare le istruzioni seguenti quando si usa il trasmettitore Munters EC/pH. Quando si usa un altro tipo di trasmettitore usa il manuale fornito dal produttore e passare alla fase, Calibrazione Trasmettitore.

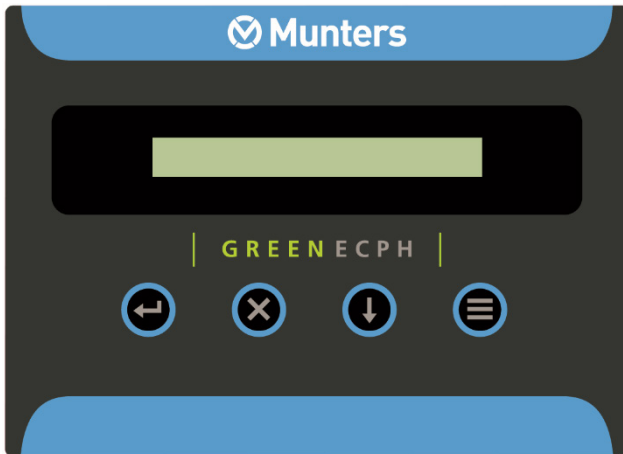



Schermo trasmettitore EC/pH

11.5.1.1 Calibrazione ordinaria EC

- Autoset EC (Impostazioni EC di Fabbrica)
- Calibrazione ordinaria EC (EC Soft Calibration)

11.5.1.1.1 Autoset EC (Impostazioni EC di Fabbrica)

La procedura Autoset EC annulla tutte le precedenti correzioni e imposta la secondo i parametri di fabbrica. Utilizzare questa procedura alla prima installazione e ogni qualvolta si sostituisca una scheda o sonda EC.

1. Premere il tasto  e attendere che appaia il menu di servizio.
2. Premere  più volte fino a quando compare AUTOSSET EC e premere . Compare il messaggio OK per un certo tempo fino a quando lo schermo ritorna a visualizzare i dati.

NOTE Eseguire sempre la EC Soft Calibration (calibrazione ordinaria) dopo l' Autoset EC (impostazione EC di fabbrica)

11.5.1.1.2 Calibrazione ordinaria EC (EC Soft Calibration)

1. Premere il tasto  e attendere che appaia il menu di servizio.

2. Premere il tasto  più volte fino a quando compare il menu

CALIB(rate) EC e premere .

3. Scegliere tra *EC 1.4* e *EC 5,0* in accordo con i valori acqua e le soluzioni

base di calibrazione. Usare il tasto  x selezionare e  per confermare.

4. Inserire la sonda nella soluzione appropriate, attendere circa 10 secondi e

premere . Sarà chiesto di attendere alcuni secondi nei quali l'unità registrerà la correzione del valore.

5. Il settaggio al valore di soluzione è ora terminato e sullo schermo apparirà *EC 00*. Estrarre la sonda EC in aria, asciugare delicatamente con un

fazzoletto di carta o di tessuto e premere .

6. Se il processo è stato completato con successo, sul display dovrebbe comparire *EC Calibration OK*. Se compare *EC CALIBRATION FAIL* (calibrazione EC fallita), consultare [Risoluzioni problemi EC](#). (Manuale EC/pH)

11.5.1.2 Calibrazione pH



- Autoset pH (impostazione pH di Fabbrica)
- Calibrazione Ordinaria pH (pH Soft Calibration)

11.5.1.2.1 Autoset pH (impostazione pH di Fabbrica)

La procedura Auto set pH annulla tutte le precedenti correzioni e imposta le calibrazioni secondo i parametri di fabbrica.

Utilizzare questa procedura alla prima installazione e ogni qualvolta viene sostituita la sonda pH con una nuova.

1. Premere il tasto  e attendere che appaia il menu di servizio.

2. Premere  più volte fino a quando compare AUTOSSET pH e premere  .
Compare il messaggio OK per un certo tempo fino a quando lo schermo ritorna a visualizzare i dati

NOTE Eseguire sempre la procedura Soft Calibration EC (calibrazione ordinaria EC) dopo l' Autoset pH (impostazione pH di fabbrica)

11.5.1.2.2 Calibrazione Ordinaria pH (pH Soft Calibration)

1. Rimuovere la sonda pH e pulirla indirizzando un getto d'acqua attraverso la membrana. Non strofinare o asciugare la membrana.

2. Premere il tasto  e attendere che compaia il menù di servizio.

3. Premere il tasto  più volte fino a quando non compaia il menu

CALIB(rate) pH quindi premere  .

4. In risposta alla richiesta pH 7.0, immergere la sonda nella soluzione a pH

7.0, attendere circa 10 secondi e premere  . Sarà chiesto di attendere alcuni secondi nei quali l'unità registrerà la correzione del valore.

5. In risposta alla richiesta pH 4.0, immergere la sonda nella soluzione a pH 4.0 buffer, attendere circa 30 secondi e premere ENTER. Sarà chiesto di attendere alcuni secondi nei quali l'unità registrerà la correzione del valore. Il settaggio al valore di soluzione è ora terminato.

6. Se il processo di calibrazione è stato completato con successo, sul display dovrebbe comparire pH Calibration OK. Se compare LIQUID IS POOR, consultare istruzione analisi problemi pH.

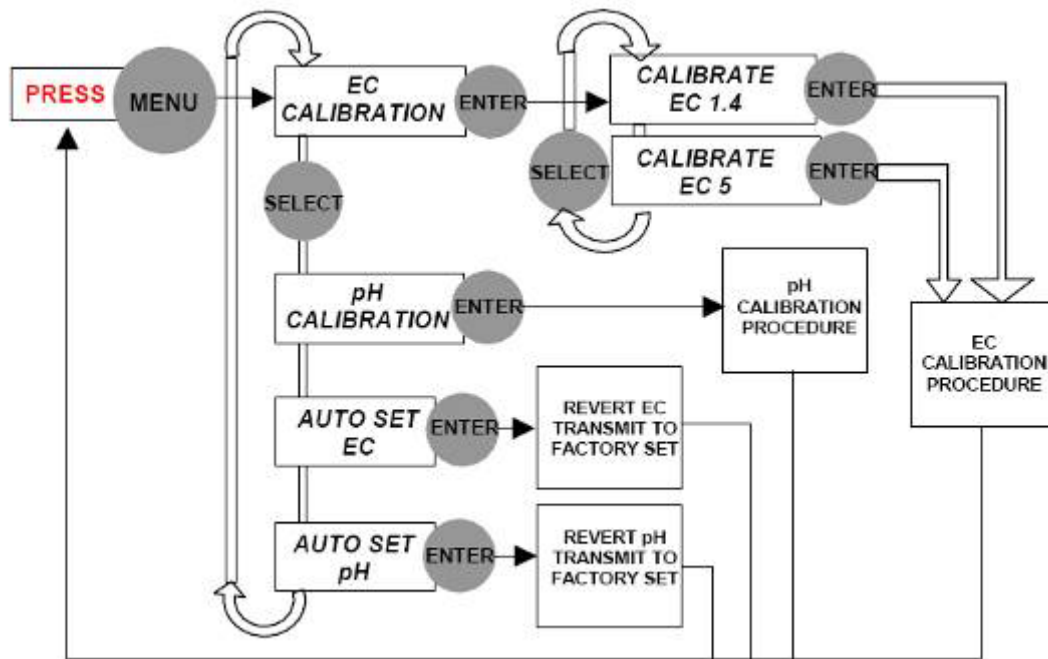

Schema Menu di navigazione

11.5.2 CALIBRAZIONE TRASMETTITORE

EC/pH CALIBRATION		
Sensor	Value	Factor
EC 1	1.71	0.06
pH 1	2.36	0.07
EC 2	<NONE>	---
pH 2	<NONE>	---

Press < - > Arrows to Increase/Decrease

Posizionare il cursore sul fattore relativo e usare i tasti frecce Sx/Dx per aumentare /ridurre il fattore fino a quando il valore mostrato dalla Green Field sia uguale a al valore indicato sullo schermo del trasmettitore Green Field.

Per essere sicuri che i valori misurati siano è raccomandabile immergere i sensori nel fluido di calibrazione durante questo processo.

In normali condizioni di lavoro questo processo di calibrazione dovrebbe essere fatto esclusivamente quando si effettuano modifiche nel sistema, per esempio quando si cambiano i sensori EC/pH, sennonché è raccomandato verificare che le letture del trasmettitore EC/pH e del Green Field siano uguali ogni qualvolta si esegua una calibrazione EC/pH, e se il caso regolarlo.

11.6 Elenco Sensori

La schermata di elenco sensori consente di definire quali sensori devono essere registrati.

Elenco sensori	
Dati da raccogliere	Si/No
Temperatura - Media	✓
Temperatura sensore - 1	✓
Temperatura sensore - 2	✓
Temp sens - 3	N/A
Temp sens - 4	N/A
Temp sens - 5	N/A
Temp sens - 6	N/A
Temp sens - 7	N/A
Temp sens - 8	N/A
Umidità - Media	

Premi (+/-) per Selez/Deselez

Per selezionare un elemento sposta il cursore usando i tasti freccia. Per contrassegnarla utilizzare il tasto '+/-'. Gli elementi selezionati sono contrassegnati con ✓.

NOTE Quando si modificano le impostazioni dell'elenco sensori, la tabella di cronologia dei sensori si resetta e ricomincia; tutti i dati dei sensori accumulati sul controller vengono persi.

NOTE La Green Field ECO supporta solo due sensori di temperatura.

11.7 Salva su Data Plug

Utilizzare il connettore dati per salvare le impostazioni del controller e ripristinarli quando necessario. Inserire lo spinotto dati nella presa dati (vedi Figura 2). Il connettore dati è simmetrico in modo che possa essere collegato in entrambe le direzioni.

Entrare nella schermata SALVA SU DATA PLUG e confermare la scelta.

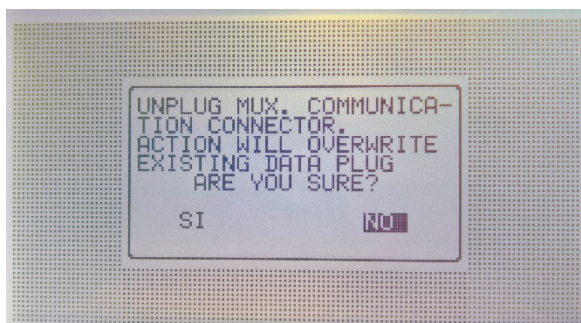

NOTE Durante il salvataggio su Data Plug, i vecchi dati sulla memoria verranno sovrascritti.

11.8 Copia da Data Plug

Utilizzare un connettore dati per caricare e ripristinare le impostazioni del controller quando necessario. Collegare il connettore di dati nella presa dati della GREEN FIELD ECO (vedere la figura seguente).



Figura 3: Data Plug

NOTE Utilizzare la memoria quando il sistema è inattivo; in caso contrario, alcuni dei programmi in esecuzione potrebbe essere interrotti e messi in attesa.

Entrare nella schermata COPIA DA DATA PLUG e confermare la scelta.

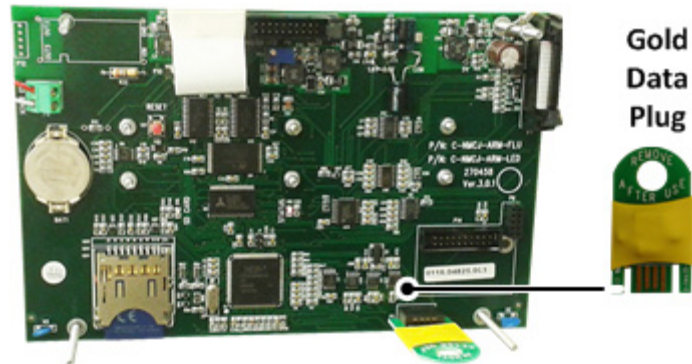
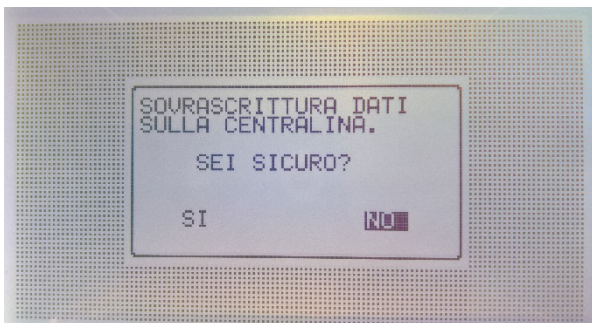

NOTE Durante la lettura dalla memoria, verranno sovrascritti i dati di impostazione del controller.

12 Appendice A: Lista Componenti

- Lista Componenti de ECO
- Lista Componenti de ECO Korea/China (KC)

12.1 Lista Componenti de ECO

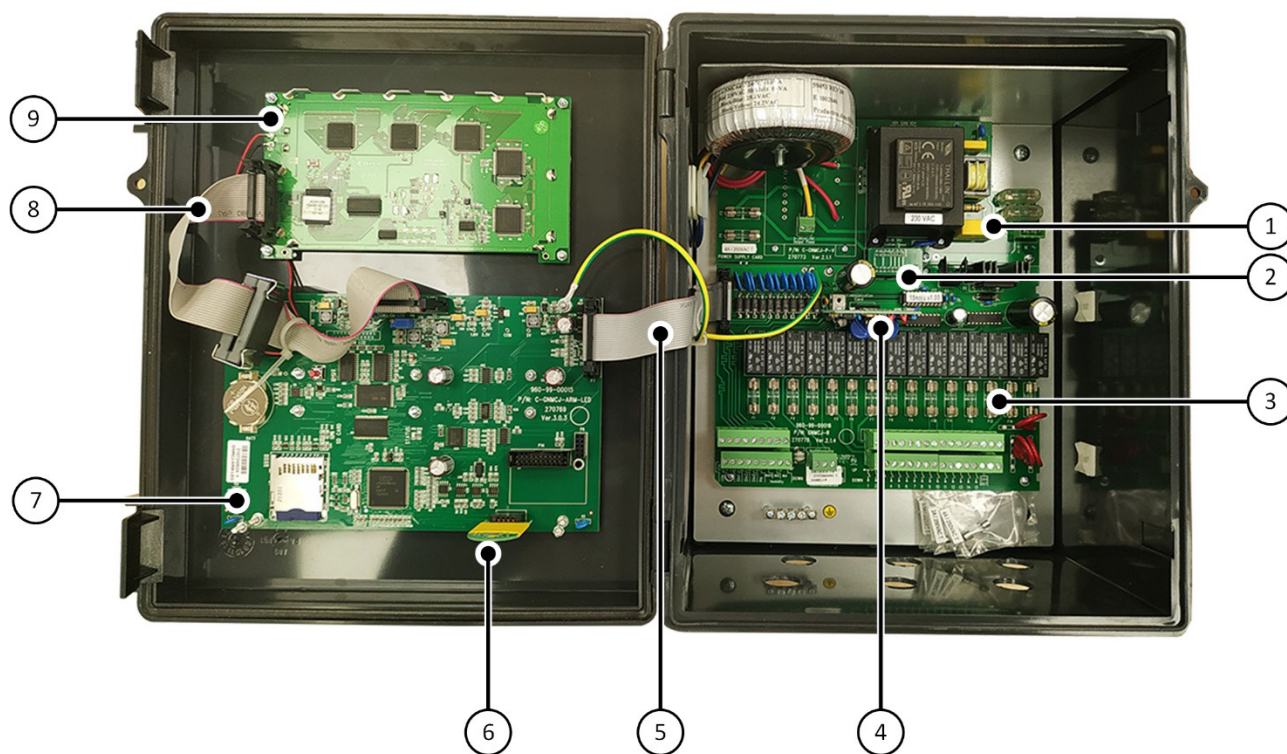

Numero	Descrizione	Numero parte
1.1	GREEN FIELD ECO Power supply card 115Vac	960-99-00039
1.2	GREEN FIELD ECO Power supply card 230Vac	960-99-00038
2	GREEN FIELD ECO PS TO RELAY JUMPER CARD	960-99-00152
3	GREEN FIELD ECO Relays card	960-99-00016
4	GREEN FIELD ECO Communication card RS-485	960-99-00006
5	GREEN FIELD ECO flat cable for INPUT \ OUTPUT CARD	960-99-00150
6	GREEN FIELD ECO Memory backup key – Data Plug	960-99-00034
7	GREEN FIELD ECO CPU + Keyboard card for Display with LED Backlight	960-99-00015
8	GREEN FIELD ECO flat cable for Display	960-99-00149
9	GREEN FIELD ECO Display with LED Backlight	960-99-00036

12.2 Lista Componenti de ECO Korea/China (KC)

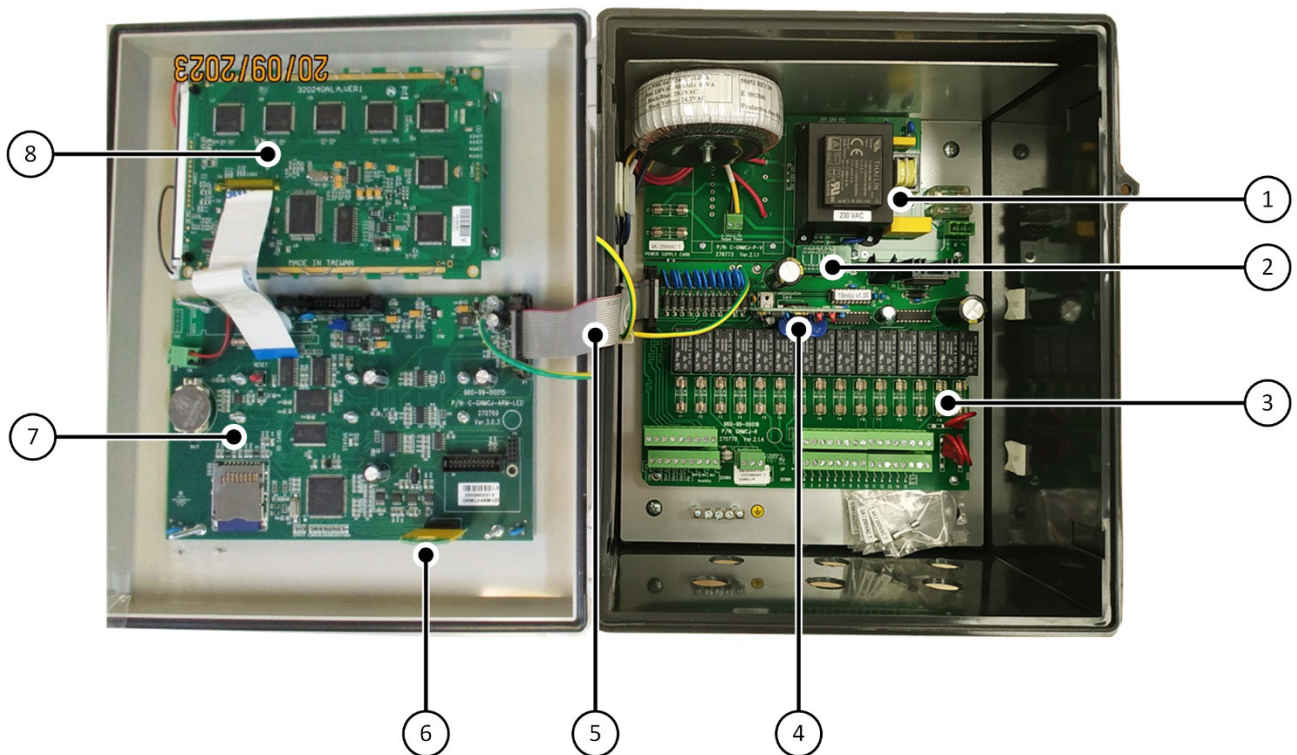

Numero	Descrizione	Numero parte
1.1	GREEN FIELD ECO Power supply card 115Vac	960-99-00039
1.2	GREEN FIELD ECO Power supply card 230Vac	960-99-00038
2	GREEN FIELD ECO PS TO RELAY JUMPER CARD	960-99-00152
3	GREEN FIELD ECO Relays card	960-99-00016
4	GREEN FIELD ECO Communication card RS-485	960-99-00006
5	GREEN FIELD ECO flat cable for INPUT \ OUTPUT CARD	960-99-00150
6	GREEN FIELD ECO Memory backup key – Data Plug	960-99-00034
7	GREENFIELD ECO ARM CPU FOR GRAPHIC LED DISPLAY (GNMCJ-ARM-LED-GLCD)	960-99-00053
8	GREEN FIELD ECO Display with LED Backinglight for KC	960-99-00151

13 Appendice B: Risoluzione Problemi

- Schermo Centralina Spento
- Malfunzionamento Uscite

13.1 Schermo Centralina Spento

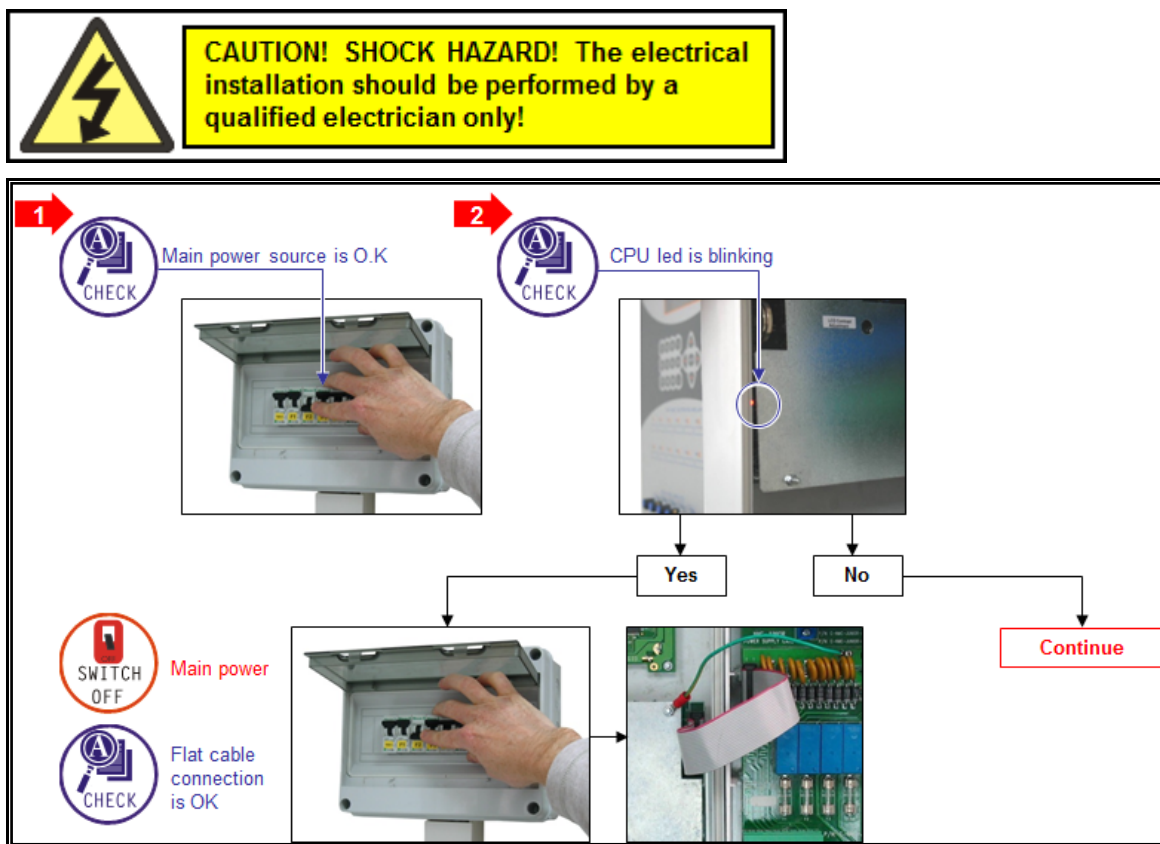



3

PERFORM Electrical test with Multimeter

CHECK ⇒ Phase to ground
⇒ Phase to neutral

ENSURE Phase to ground results:
Option 1- 230VAC± 10 % (EUR, AFR, AUS)
Option 2- 115VAC±10% (USA, MEX)

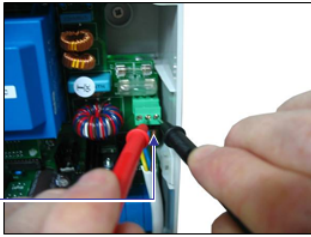
Phase to neutral results:
Option 1- 230VAC± 10 % (EUR, AFR, AUS)
Option 2- 115VAC±10% (USA, MEX)





Voltage is OK

No Voltage

Continue to next page

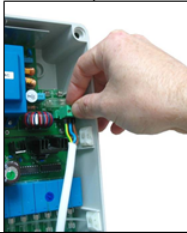
CHECK Cable connection is OK



4

SWITCH OFF Main power



CHECK If fuses 1 and 2 are burnt

Burnt

Not burnt

REMOVE Fuse from casing

REPLACE with extra fuses provided

NOTE: Make sure that the same current load is written on the new fuse.

SWITCH ON Main power

ENSURE 24VAC is available



13.2 Malfunzionamento Uscite

Uscite (valvole, pompe ecc.) non funzionano anche se la centralina visualizza "ON"

1



Final high and low terminals of output card



Electrical test with Multimeter of final high and low terminals of output card



Result: 24VAC ± 10%

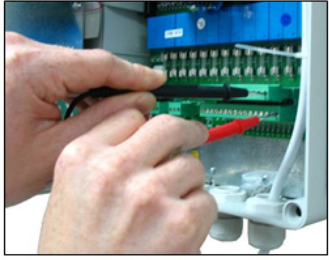
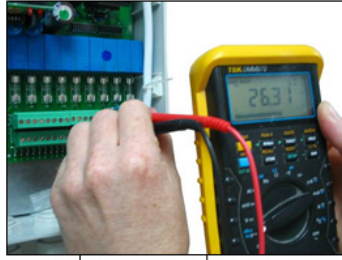



Voltage is OK

No Voltage



Output wire connections and cable



Continue

2



Main power



If fuses 5 and 7 are burnt



Burnt



Fuse from casing



With extra fuses provided

Not burnt

Contact CMT technical support

NOTE: Make sure that the same current load is written on the new fuse.



Main power



24VAC is available



14 Appendice C: Sostituzioni e Installazioni Aggiuntive

- Scheda Alimentazione
- Sceda Uscite

14.1 Scheda Alimentazione

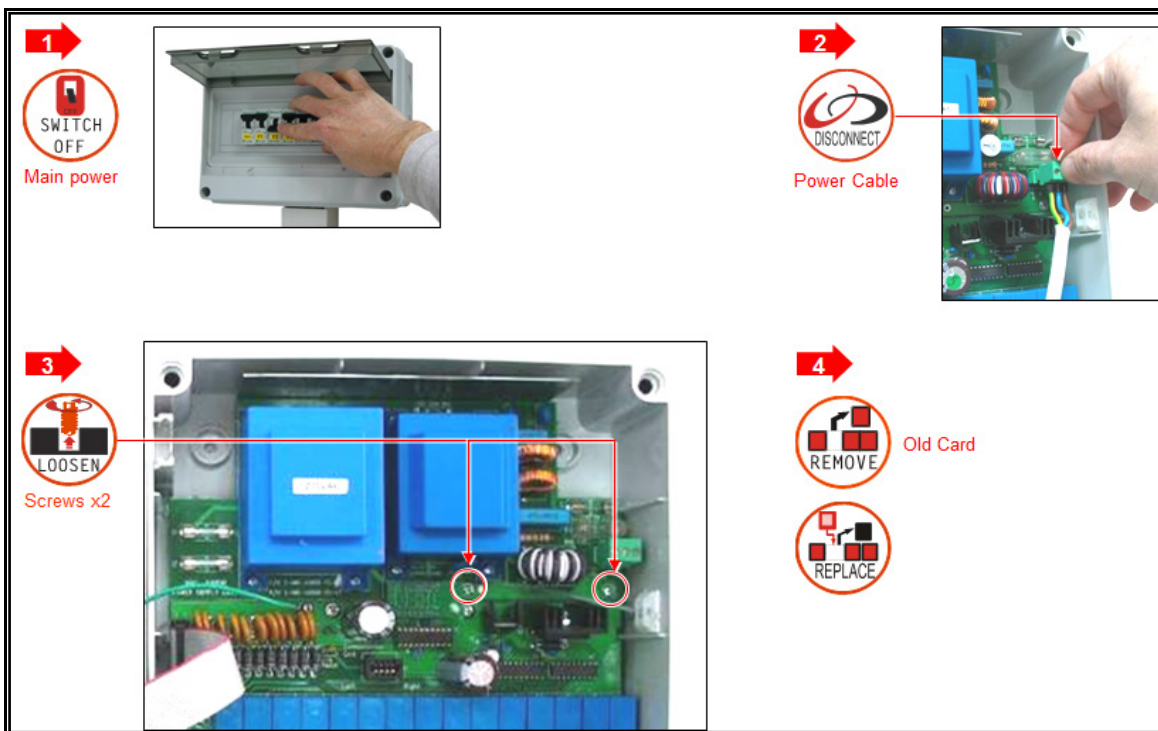

14.2 Sceda Uscite

1
SWITCH OFF
Main power

2
LOOSEN
Screws x4

3
DISCONNECT
Grounding Cable and Flat Cable

4
REMOVE
Old Card
REPLACE



Compare "EC Calibration".

EC Calibration



2. Premere . Compare "Calib 1.4".

Calib 1.4



3. Premere .

To EC 1.4 Enter

4. Pulire e asciugare il sensore EC. Inserire il sensore nella soluzione di calibrazione da 1.4mS;



immergere per 10 secondi e premere .



La calibrazione ha inizio.

EC: 1.4 Cal:1.4

5. Quando compare la schermata seguente, rimuovere il sensore dalla soluzione e mantenerlo in aria;



premere .

To EC 0 - Enter

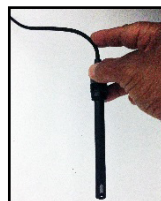

6. La calibrazione è in corso; attendere fino a quando compare la schermata successiva che indica che la calibrazione dell'EC è stata eseguita.

EC: 0.0 Cal:0.0

7. Attendere che compaia la schermata seguente.

Calibration OK

La calibrazione EC è terminata.

15.1.2 CALIBRAZIONE SENSORE PH

NOTE Effettuare la seguente procedura in una sessione continua.
Interruzioni o ritardi durante la procedura possono causare errori di calibrazione.

1. Dalla schermata iniziale premere



Compare "EC Calibration".

EC Calibration

2. Premere



e scorrere su "pH CALIBRATION".

pH Calibration

3. Premere



To pH 7.0 Enter

4. Verificare che il sensore pH sia asciutto; inserirlo nella soluzione di calibrazione a pH 7,

immergere per 10 sec e premere



Appare la seguente schermata.

pH: 6.9 Cal:7.0

5. La calibrazione è in corso. Attendere che appaia la seguente schermata.

To pH 4 - Enter

6. Verificare che il sensore pH sia asciutto; inserire nella soluzione a pH 4, immergere 10

secondi, e premere





Appare la seguente schermata.

pH: 3.3 Cal:4.0

7. Attendere fino a che compaia la seguente schermata.

Calibration OK

La calibrazione pH è completa.

15.2 Connessione Sensore Temperatura/Umidità

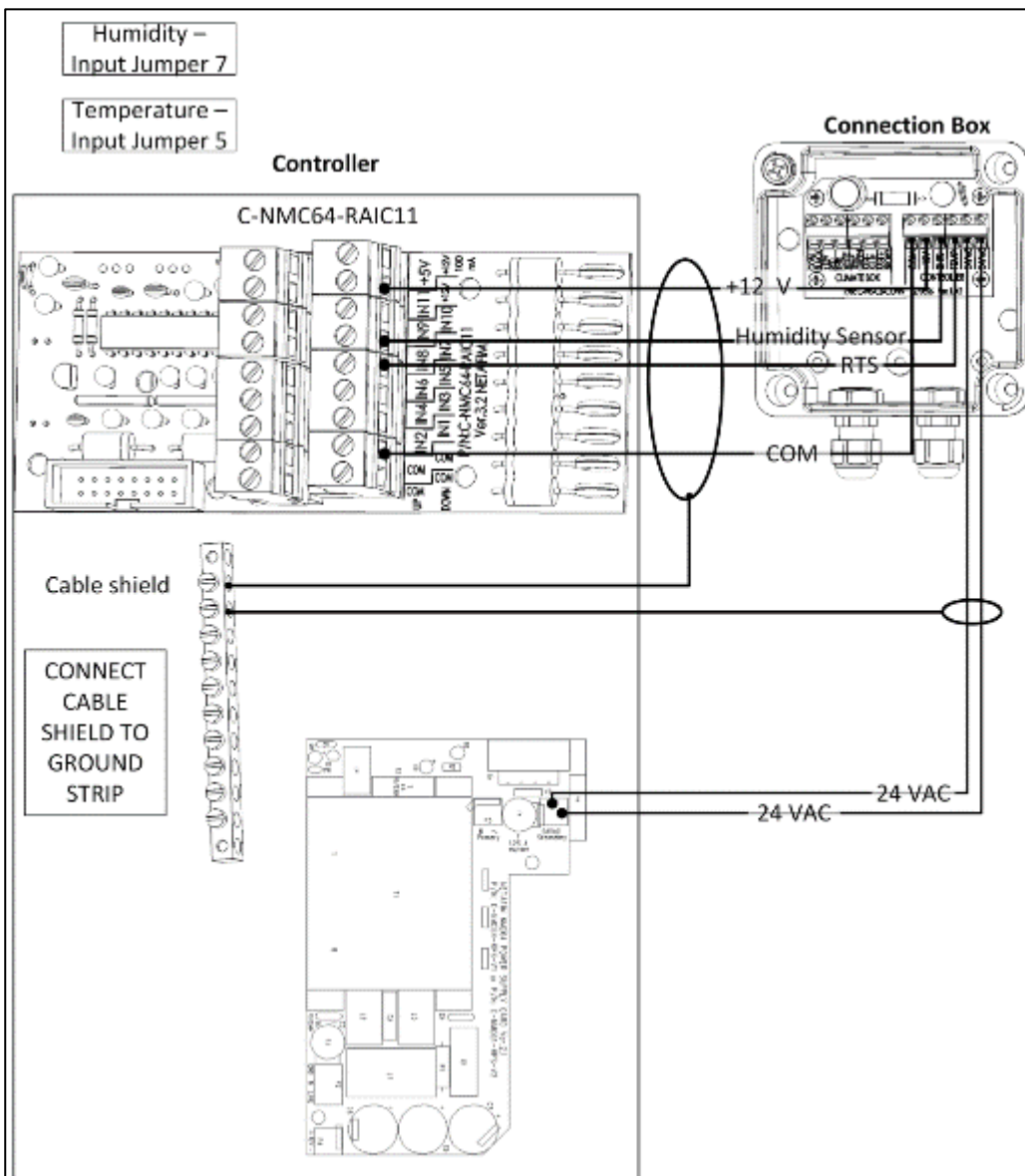

15.2.1 DEFINIZIONE SENSORE UMIDITÀ

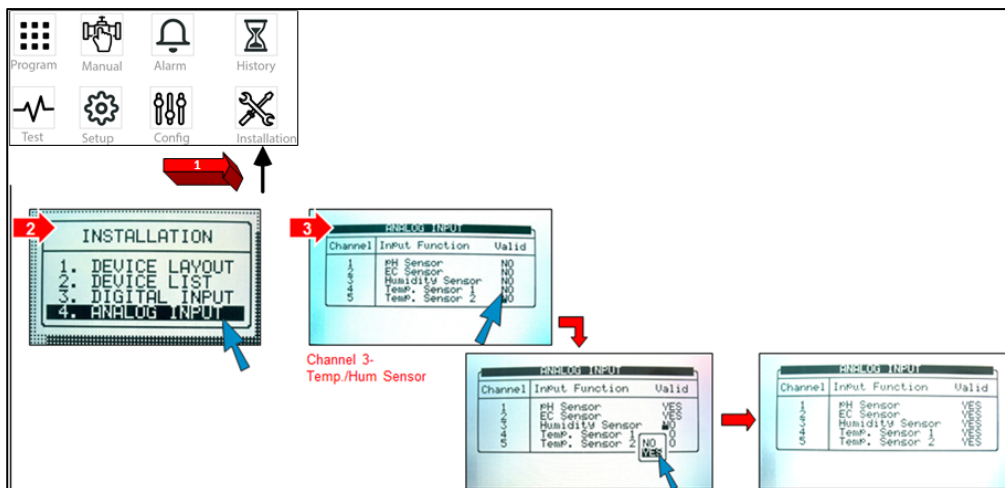

15.3 Specifiche Sensori e Cablaggi

Tipo sensore	Valore misurato	Precisione	Range di ingresso	Massima lunghezza cavo	Tipo cavo
Temperatura - RTS-s	Da -20° a 50° C	0.3°C	30 kOhm	500 metri	2x0.5 mm ²
EC	Da 0 a10 mS (vecchi trasmettitori utilizzano 20 mS)	Da 0.05 a 0.1 mS	4 - 20mA	---	3x0.5 mm ² schermato
pH	0 - 14	0.1	4 - 20mA	---	
RH - RHS-10	0 - 100%	±2% (10%-90% RH), ±3.5% (90%-100% RH)	0 - 3 VDC	300 metri	3x0.5 mm ²

16 Appendice E: Specifiche Tecniche

- Specifiche Tecniche
- Componenti Centralina

16.1 Specifiche Tecniche

		Scatola piccola in plastica (installazione al chiuso)	Scatola sigillata in plastica (Outdoor installation)
Alloggiamento	Alloggiamento di plastica con una vite sul coperchio	IP 65	IP 65
	Dimensioni (L x W x H)	22.5x31x13 cm (8.86x12.2x5.12 pollici)	32.5x29.0x18.0 cm (12.79x11.41x7.08 pollici)
	Peso	4.5 Kg 9.9 lbs.	5.5 Kg 12.12 lbs.
Condizioni ambientali	Intervallo di temperatura di funzionamento	Da -10 a +60 ^o Celsius	Da -10 a +60 ^o Celsius
	Intervallo di temperatura di stoccaggio	Da -10 a +70 ^o Celsius	Da -10 a +70 ^o Celsius
Certificazioni	Il 115/230VAC ha approvazione CE di sicurezza	EN61010-1	EN61010-1
	EMC approvazione CE	EN55011 Class A EN55011 Class B EN61000-4-2,3,4,5,6,8,11	EN55011 Class A EN55011 Class B EN61000-4-2,3,4,5,6,8,11

16.2 Componenti Centralina

- Tastiera e Schermo
- Componenti Hardware

- Scheda Alimentazione

16.2.1 TASTIERA E SCHERMO

- Display lcd
- Retroilluminazione
- 5.5"

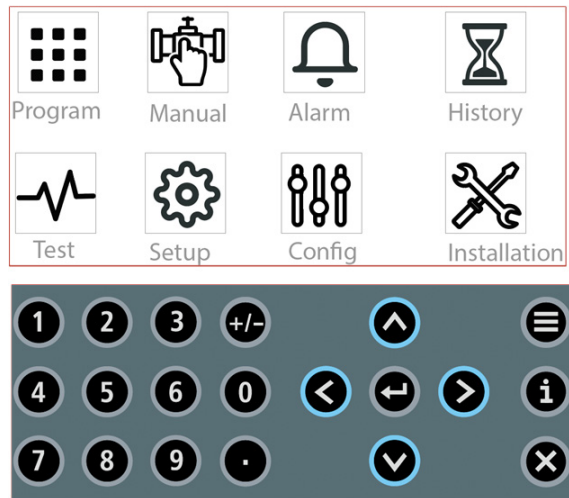

- Tastiera con tasti fisici in rilievo

16.2.2 COMPONENTI HARDWARE

- Componenti
- Disposizione Hardware

16.2.2.1 Componenti

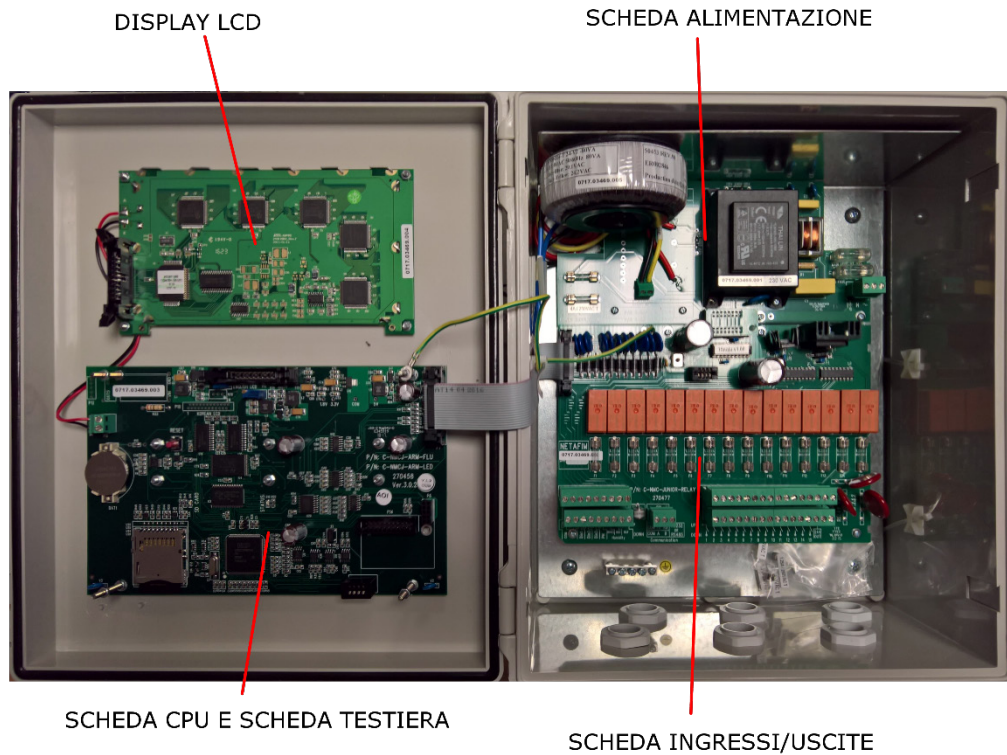

16.2.2.2 Disposizione Hardware

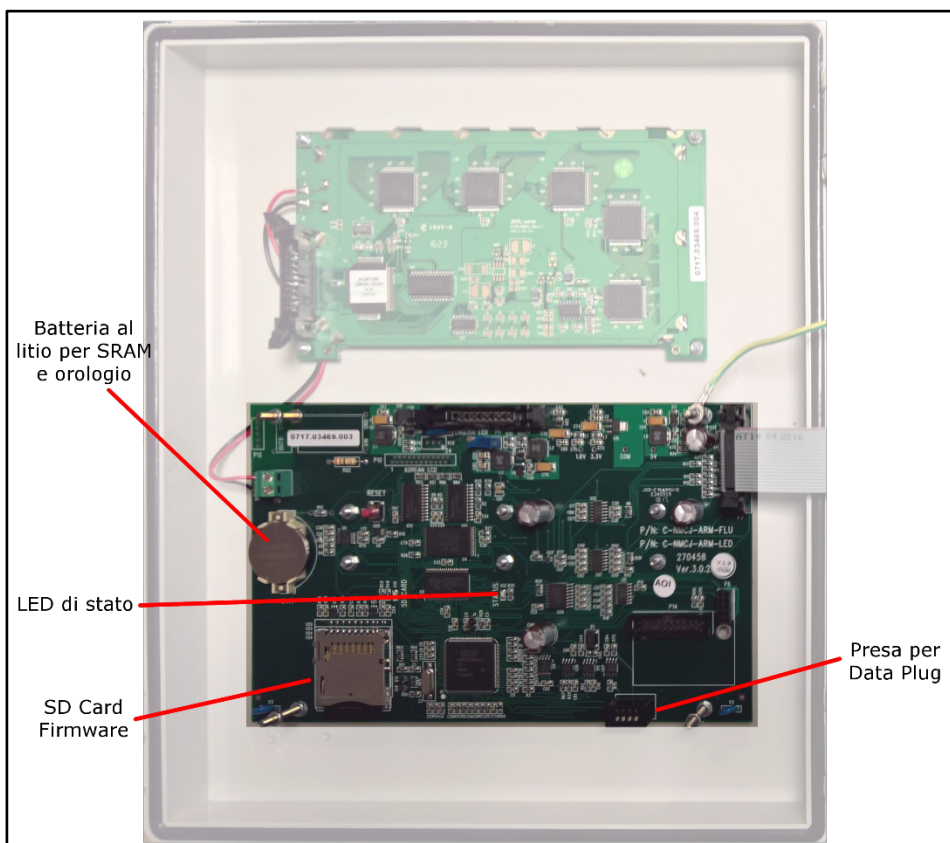
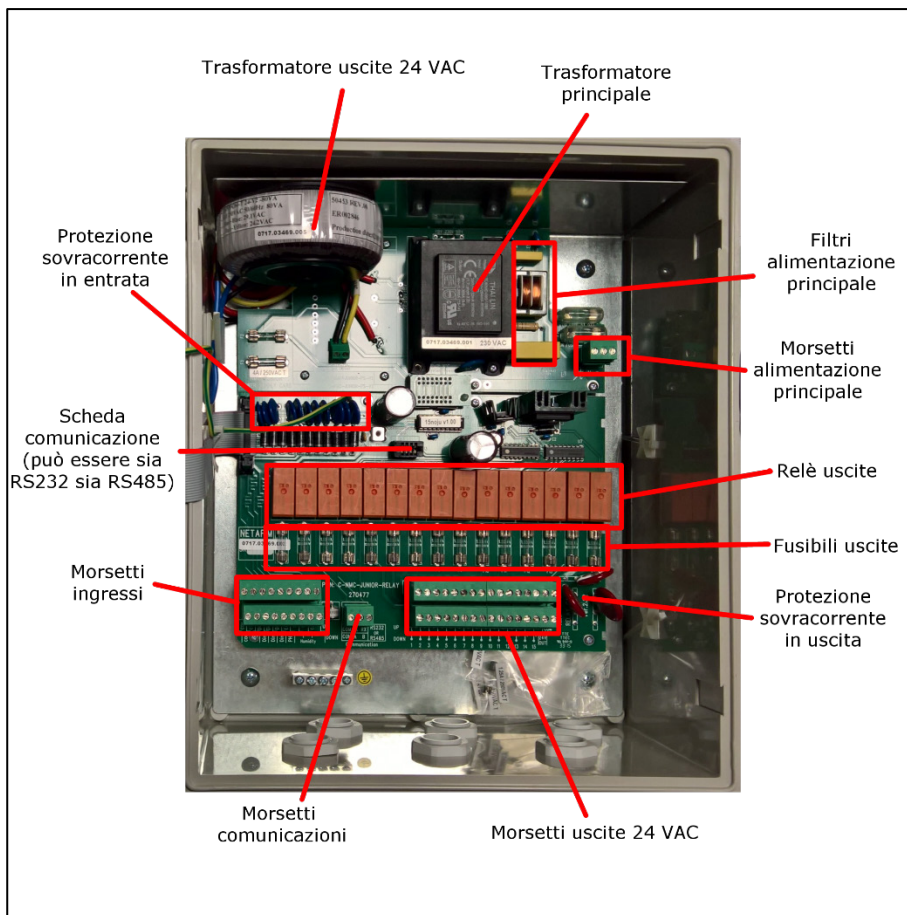

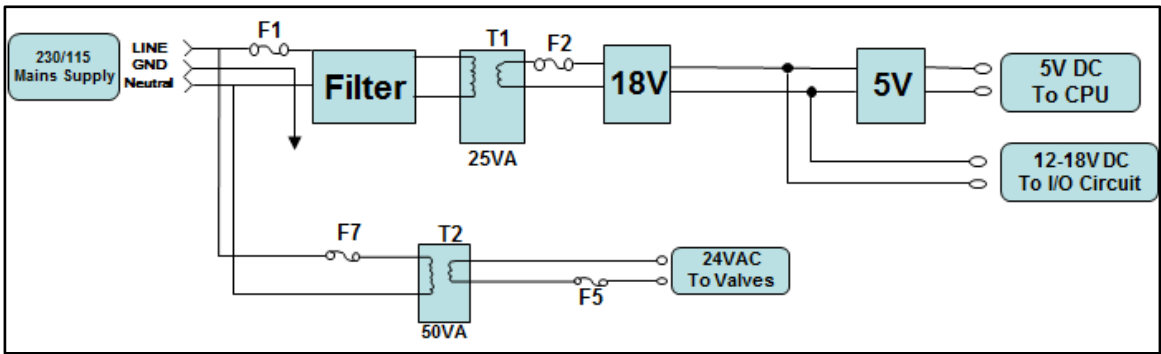

Specifiche

Voltaggio principale	Frequenza principale	Votaggio massimo	Voltaggio minimo	Fusibile principale
Monofase 230 VAC, 0.5 Amp	50/60 hz	250 VAC	200 VAC	0.5 Amp
Monofase 110 VAC, 0.5 Amp	50/60 hz	130 VAC	90 VAC	0.5 Amp

NOTE Alimentazione a 24 VAC disponibile per apparecchiature periferiche: 50 Watt/2A.

16.2.3.2 Opzione B: Scheda Alimentazione 115VAC o 230VAC con 24 VAC Estera per Dispositivi Esterni

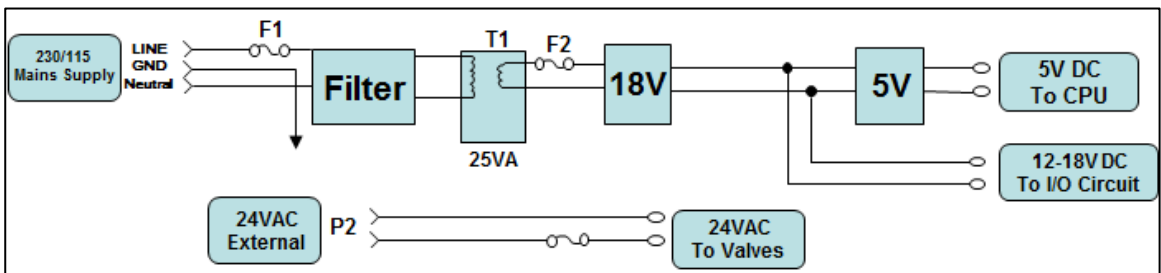
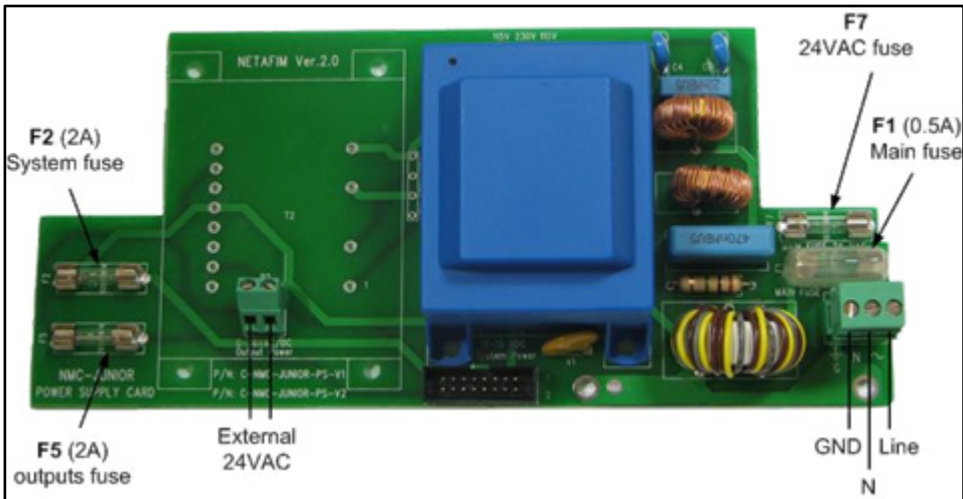

Specifiche				
Voltaggio principale	Frequenza principale	Votaggio massimo	Voltaggio minimo	Fusibile principale
Monofase 230 VAC, 0.5 Amp	50/60 hz	250 VAC	200 VAC	0.5 Amp
Monofase 110 VAC, 0.5 Amp	50/60 hz	130 VAC	90 VAC	0.5 Amp

NOTE Il sistema utilizza un trasformatore esterno 24VAC con limite di 6,3 Amp.

16.2.3.3 Opzione C: Scheda Alimentazione 12 VDC

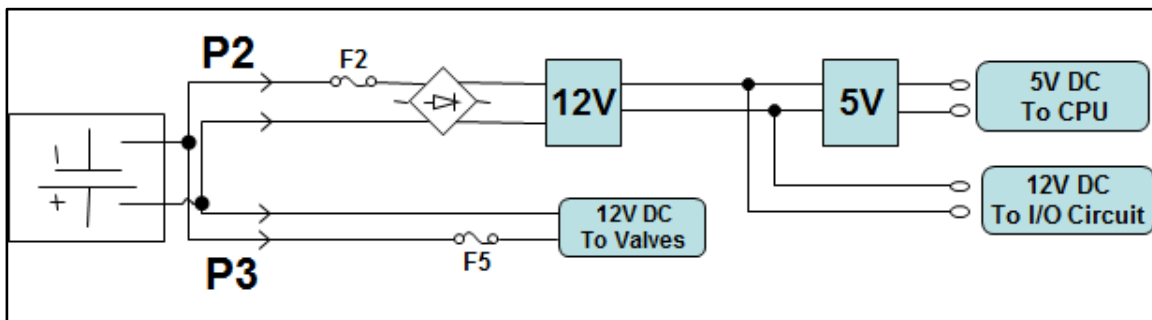
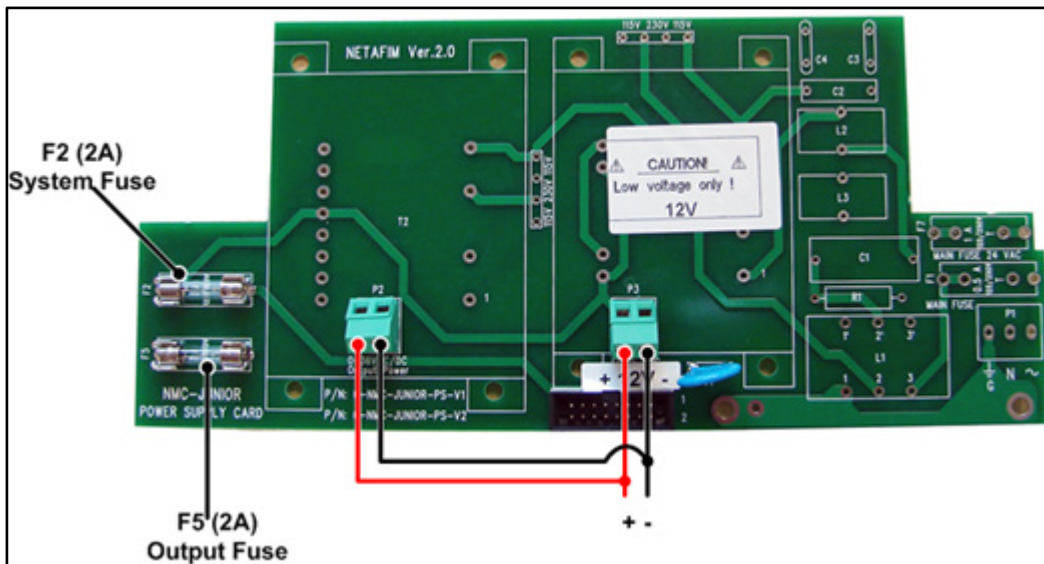

Specifiche	
Voltaggio principale	Fusibile principale
12 - 48 VDC/VAC	2 Amp

16.2.4 SCHEDA INGRESSI/USCITE



La scheda ingressi/uscite comprende:

Ingressi analogici	1x EC ingresso	4 - 20 mA
	1x pH ingresso	4 - 20 mA
	1x ingress sensore umidità	0 - 3 VDC
	2x ingress sensore temperatura	30K Ω Thermistor
Ingressi digitali	6x ingressi digitali	5V/2mA, frequenza degli impulsi max 50 impulsi/Sec
Uscite	15x uscite	24Vac a bassa potenza (5A) massima frequenza uscita 0,4 Sec
Comunicazione	1x RS232/RS485 port	Porte di comunicazione RS232 o RS485, la funzione dipende dal tipo di connessione e il tipo di MUX utilizzato.

17 Appendice F: Schema del Menu Principale

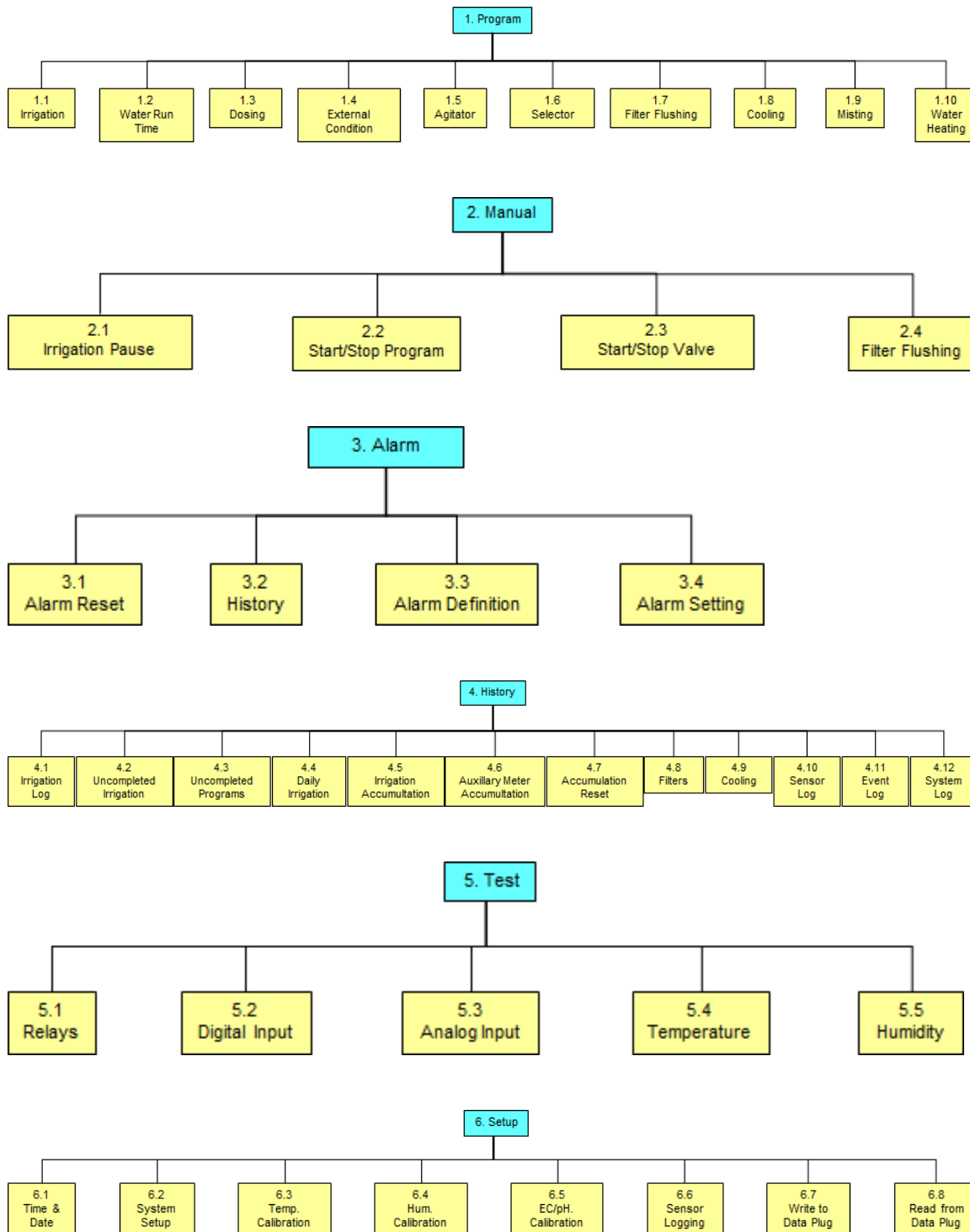

18 Garanzia

I prodotti Munters sono progettati e costruiti in modo da fornire prestazioni affidabili e soddisfacenti, ma non è possibile garantire che siano privi di difetti; nonostante siano prodotti affidabili, possono sviluppare difetti imprevedibili, e l'utente deve tenerli in considerazione e predisporre adeguati sistemi di emergenza o di allarme nel caso in cui i difetti di funzionamento provochino danni ai prodotti per cui l'impianto Munters è stato richiesto: in caso contrario, l'utente è da ritenersi completamente responsabile per il danno che potrebbe generarsi.

Munters estende questa garanzia limitata al primo acquirente e garantisce che i propri prodotti sono privi di difetti di fabbricazione o materiali per un anno dalla data di consegna, a patto che siano osservati i termini per il trasporto, l'immagazzinamento, l'installazione e la manutenzione. La garanzia non si applica se i prodotti sono stati riparati senza l'espressa autorizzazione di Munters o sono stati riparati in modo tale che, a giudizio di Munters, le loro prestazioni e l'affidabilità sono state pregiudicate, oppure se vengono installati in modo scorretto o sono soggetti ad un uso improprio. L'utente si assume la completa responsabilità in caso di un uso non corretto dei prodotti.

La garanzia sui prodotti da fornitori esterni montati su Green Field ECO, (ad esempio motori elettrici, cinghie, ecc.) è limitata alle condizioni stabilite dal fornitore: tutti i reclami devono pervenire per iscritto entro otto giorni dalla scoperta del difetto ed entro 12 mesi dalla consegna del prodotto difettoso. Munters ha trenta giorni dalla data di ricezione per agire, e ha il diritto di esaminare il prodotto negli immobili del cliente o nei propri impianti (il costo di trasporto è a carico del cliente).

Munters, a propria discrezione, può sostituire o riparare, gratuitamente, i prodotti che considera difettosi, e disporrà la restituzione dei prodotti al cliente senza costi aggiuntivi. Nel caso in cui sia necessaria la spedizione urgente di parti difettose di parti di basso valore commerciale, ampiamente disponibili in commercio (come bulloni, ecc.), per cui il costo di trasporto sarebbe superiore al valore delle parti, Munters può autorizzare in modo esclusivo il cliente ad acquistare localmente tali ricambi; Munters rimborserà il valore del prodotto al suo prezzo di acquisto.

Munters non sarà responsabile per i costi di smontaggio delle parti difettose o per il tempo necessario per raggiungere il sito, e per i costi di spostamento associati. Nessun agente, dipendente o concessionario è autorizzato a fornire ulteriori garanzie o accettare altre responsabilità per conto di Munters in relazione ad altri prodotti Munters, salvo se specificato per iscritto e firmato da uno dei direttori della società.

Avvertenza - Nel desiderio di migliorare la qualità dei suoi prodotti e servizi, Munters si riserva il diritto di modificare le specifiche di questo manuale in qualsiasi momento e senza preavviso.

La responsabilità del costruttore Munters cessa nel caso di:

- smontaggio dei dispositivi di sicurezza;
- utilizzo di materiali non autorizzati;
- manutenzione inadeguata;
- uso di ricambi e accessori non originali.

Salvo se disposto diversamente in clausole contrattuali specifiche, i seguenti interventi sono direttamente a carico dell'utente:

- preparazione dei siti di installazione;
- fornitura dell'alimentazione di corrente (compreso il conduttore di collegamento a massa protettivo equipotenziale (PE), in conformità con la norma CEI EN 60204-1, paragrafo 8.2), per collegare correttamente l'apparecchiatura all'alimentazione di corrente principale;
- fornitura di servizi ausiliari adeguati ai requisiti dell'impianto in base alle informazioni fornite relativamente all'installazione;
- strumenti e materiali di consumo richiesti per il montaggio e l'installazione;
- lubrificanti necessari per la messa in funzione e la manutenzione.

È obbligatorio acquistare e utilizzare esclusivamente ricambi originali o prodotti raccomandati dal costruttore. Lo smontaggio di un gruppo deve essere eseguito da tecnici qualificati e in base alle istruzioni del costruttore. L'uso di ricambi non originali o il montaggio non corretto esonera il costruttore da qualsiasi responsabilità. Le richieste di assistenza tecnica e pezzi di ricambio possono essere effettuate direttamente [all'ufficio Munters](#) più vicino:

